

telefon
24+

SIEMENS GIGASET E500A

SETUP & BENUTZERHANDBUCH

Weitere Benutzerhandbücher und Produktinformationen auf www.telefon24.de/bedienungsanleitungen/



www.telefon24.de

€5 Rabatt auf
Ihren nächsten
Einkauf mit diesem
Gutschein Code:
t24discount5

TELEFONE | FUNKGERÄTE | HEADSETS
BABYPHONE & VIELES MEHR

Für all die neuesten Produkt-News, Bewertungen
und Erfahrungsberichte von telefon24
besuchen Sie, www.telefon24.de/blog/

Gigaset

E500 - E500 A

Gigaset E500/E500A – Ihr zuverlässiger Begleiter

Dieses Telefon zeichnet sich durch sein ergonomisches Design, bequem zu bedienende Tasten und ein übersichtliches Display mit großer Schrift aus. Darüber hinaus überzeugt es durch Robustheit, erstklassige Klangqualität beim Freisprechen sowie durch eine lange Betriebszeit.

Ihr Gigaset ist dank ECO-Modus im Ruhezustand strahlungsfrei – und es spart Strom.

Die Bedienungsanleitung mit praktischer Aufklappseite und ausführlichen Schritt-für-Schritt-Erklärungen hilft Ihnen, mit Ihrem Telefon schnell vertraut zu werden. Nutzen Sie praktische Einstellmöglichkeiten.

Direktwahl-Tasten

Wählen Sie häufige Verbindungen bequem über extra Tasten (→ S. 37).

SOS-Funktion (nur E500A)

Fordern Sie mit Ihrer individuellen Ansage im Notfall bei Freunden Hilfe an (→ S. 45).

Großschrift und Kontrast

Erhöhen Sie die Lesbarkeit von Wählziffern durch eine größere Schrift und stellen Sie den Kontrast des Displays nach Ihren Wünschen ein (→ S. 61).

Lautstärke

Ändern Sie Hörer-, Freisprech- und Klingeltonlautstärke bequem über die Taste an der rechten Seite des Telefons (→ S. 62).

Telefonbuch für 150 Einträge

Speichern Sie Rufnummern und Namen im Telefonbuch (→ S. 35).

Anrufliste

Sehen Sie nach, wer während Ihrer Abwesenheit angerufen hat (→ S. 41).

Wahlwiederholung

Verwenden Sie zuletzt gewählte Nummern (→ S. 40).

Umweltbewusst

Telefonieren Sie strahlungsarm im Eco-Modus (→ S. 57).

Weitere Informationen zu Ihrem Telefon erhalten Sie im Internet unter www.gigaset.com/gigasete500.

Registrieren Sie bitte Ihr Gigaset Telefon direkt nach dem Kauf unter www.gigaset.com/de/service – so können wir Ihnen bei Fragen oder beim Einlösen von Garantieleistungen umso schneller weiterhelfen!

Viel Spaß mit Ihrem neuen Telefon!

Übersicht Mobilteil

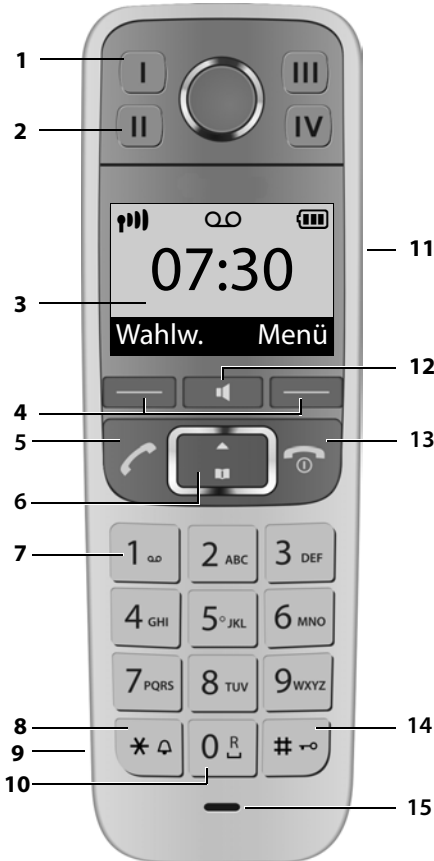

- 1 **Direktwahl-Taste I** (→ S. 37)
(„SOS-Taste“, → S. 45)
- 2 **Direktwahl-Tasten II bis IV**
(→ S. 37)
- 3 **Display** im Ruhezustand
(→ S. 23)
- 4 **Display-Tasten** (→ S. 7)
- 5 **Abheben-Taste**
Gespräch annehmen; Wählen einleiten
- 6 **Steuer-Taste** (→ S. 8)
- 7 **Taste 1**
Anrufbeantworter (nur E500A)/
Netz-Anrufbeantworter anrufen
(→ S. 56)
- 8 **Stern-Taste**
Klingeltöne ein/aus (**lang** drücken)
- 9 **Anschlussbuchse für Headset**
(→ S. 78)
- 10 **0-Taste/R-Taste**
Rückfrage (Flash): **lang** drücken
- 11 **Seiten-Taste**
Lautstärke einstellen (→ S. 8)
- 12 **Freisprech-Taste** (→ S. 34)
Umschalten zwischen Hörer- und
Freisprechbetrieb;
Leuchtet: Freisprechen eingeschaltet;
Blinkt: ankommender Ruf
- 13 **Auflegen-, Ein-/Aus-Taste**
Gespräch beenden; Funktion abbrechen;
eine Menü-Ebene zurück (kurz drücken);
in Ruhezustand zurück (**lang** drücken);
Mobilteil ein-/aus-schalten (im Ruhezustand **lang** drücken)
- 14 **Raute-Taste**
Tastensperre ein/aus (**lang** drücken,
S. 26); Groß-, Klein- und Ziffernschreibung
(→ S. 77)
- 15 **Mikrofon**

Übersicht Basis Gigaset E500A

Über die Tasten an der Basis können Sie den integrierten Anrufbeantworter bedienen (nur Gigaset E500A), Mobilteile suchen („Paging“ → S. 60) und Mobilteile an der Basis anmelden → S. 59.

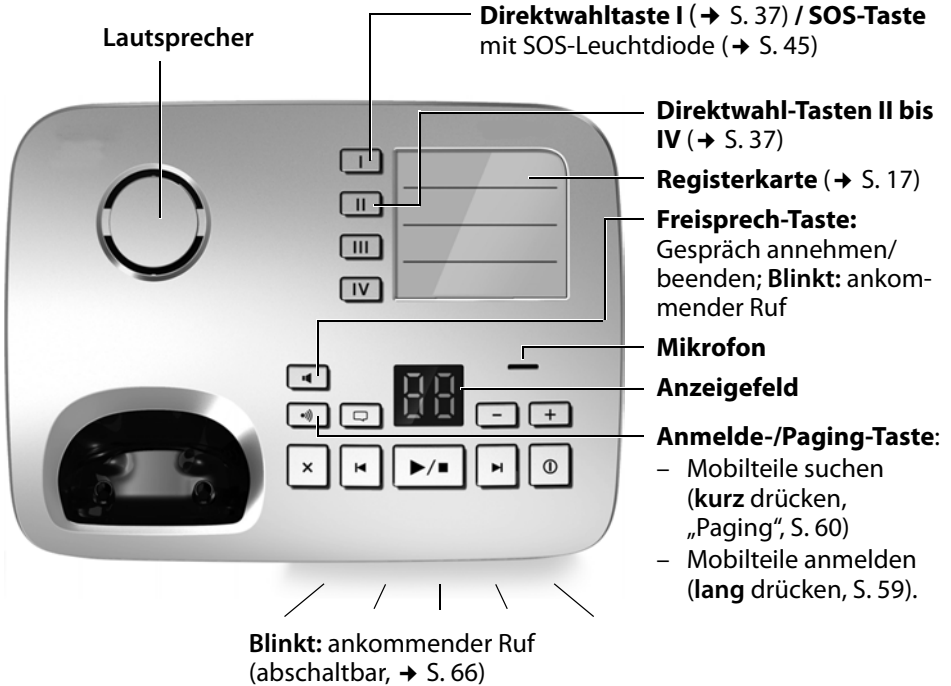

Übersicht Basis Gigaset E500

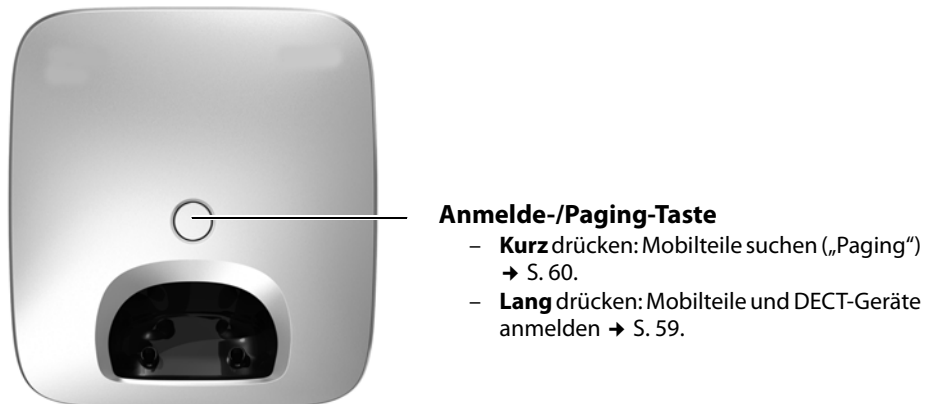

Anrufbeantworter-Tasten

- ⊙ **Ein-/Aus-Taste:** Anrufbeantworter ein- und ausschalten.
- ▶/■ **Wiedergabe-/Stopp-Taste:** Nachrichten vom Anrufbeantworter wiedergeben bzw. die Wiedergabe abbrechen.
- ▶ **Vorwärts-Taste:** Zur nächsten Nachricht springen.
- ◀ **Rückwärts-Taste:** An den Beginn der aktuellen Nachricht bzw. der vorherigen Nachricht springen.
- × **Lösch-Taste:** Während der Nachrichten-Wiedergabe die aktuelle Nachricht, im Ruhezustand alle alten Nachrichten löschen.
- 🗉 **Ansage-Taste:** Aufnehmen, Anhören und Löschen einer persönlichen Ansage.
 - ◆ **lang** drücken: Ansage aufnehmen.
Erneutes Drücken beendet die Aufnahme.
 - ◆ **kurz** drücken: Ansage anhören.
 Ansage während der Wiedergabe ggf. mit [×] löschen.
- **Lautstärke-Tasten:** Lautstärke ändern
- + (– = leiser; + = lauter)
 - ◆ **Während der Nachrichten-Wiedergabe:** Lautsprecher-Lautstärke ändern.
 - ◆ **Während ein externer Anruf signalisiert wird:** Klingelton-Lautstärke ändern.

Anrufbeantworter-Anzeigefeld

Leuchtet: Der Anrufbeantworter ist eingeschaltet. Die Anzahl der gespeicherten Nachrichten wird angezeigt.

00 blinkt: Der Anrufbeantworter nimmt eine Nachricht auf.

Blinkt langsam: Neue Nachrichten sind vorhanden. Die Anzahl **neuer** Nachrichten wird angezeigt.

99 blinkt schnell: Der Anrufbeantworter ist voll.

Hinweis

Wird der Anrufbeantworter von einem Mobilteil aus bedient oder nimmt er eine Nachricht auf (Anzeige 00 blinkt), kann er nicht zeitgleich über die Basis bedient werden.

Symbole und Tasten

Display-Symbole

Die Anzeige ist abhängig von Einstellung und Betriebszustand des Telefons.

Empfangsstärke (→ S. 58)
oder Eco-Modus+ (→ S. 58)

Anrufbeantworter eingeschaltet (nur E500A)

Klingelton ausgeschaltet (→ S. 63)

Tastensperre eingeschaltet (→ S. 26)

Akku wird geladen (→ S. 19)

Ladezustand des Akkus (→ S. 23)

07:30 — Aktuelle Uhrzeit (→ S. 21)

02 04 — Anzahl neuer Nachrichten auf dem (Netz-)Anrufbeantworter (Beispiel: 2 neue) (→ S. 41)
— Anzahl neuer Einträge in der Liste verpasster Anrufe (Beispiel: 4 neue) (→ S. 41)

10:47 — Aktuelle Uhrzeit (→ S. 21)
 07:30 — Wecker eingeschaltet mit Weckzeit (→ S. 59)

Wahlw. Menü — Display-Tasten (→ S. 7)

Display während eines externen Anrufes

Gesprächsdauer

10:15 — Leitung belegt

01234567 — Rufnummer oder Name des Anrufers (→ S. 32)

Stumm Menü — Display-Tasten (→ S. 7)

Stumm — Mikrofon stummschalten (→ S. 35)

Menü — Service-Informationen anzeigen (z. B. Software-Version)

Weitere Display-Symbole

Aktion ausgeführt



Aktion fehlgeschlagen



Information

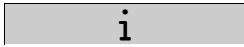

Weckruf (→ S. 59)

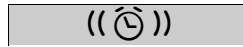

Bitte warten ...



Hauptmenü-Symbole

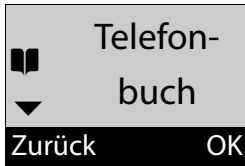

| | |
|--|------------------|
| | Telefonbuch |
| | Verpasste Anrufe |
| | Wecker |
| | Anrufbeantw. |
| | Einstellungen |

Informationen zur Menü-Führung und Menü-Übersicht: S. 25, S. 29.

Display-Tasten

Die Funktionen der Display-Tasten wechseln je nach Bediensituation. **Beispiel:**

- ① Aktuelle Funktion der Display-Tasten
- ② Display-Tasten

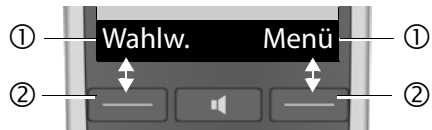

Beispiele:

| | |
|---------------|---|
| Wahlw. | Wahlwiederholungsliste öffnen. |
| Menü | Hauptmenü/situationsabhängiges Menü öffnen. |
| OK | Auswahl bestätigen oder Eingabe speichern. |

Symbole und Tasten

-  Neue verpasste Anrufe oder neue Nachrichten auf dem Anrufbeantworter (nur E500A)/Netz-Anrufbeantworter (→ S. 42).
- Lösch.** Löschtaste: Zeichen-/wortweise von rechts nach links löschen.
- Zurück** Eine Menü-Ebene zurückspringen bzw. Vorgang abbrechen.
- Stumm** Mikrofon stummschalten (→ S. 35).

Steuer-Taste

Im Folgenden ist die Seite der Steuer-Taste schwarz markiert (oben oder unten), die Sie in der jeweiligen Bediensituation drücken müssen, z. B.  für „auf den oberen Rand der Steuer-Taste drücken“.



Die Steuer-Taste hat verschiedene Funktionen:





Im Ruhezustand des Mobilteils

-  Telefonbuch öffnen.

Im Menü und in Listen

-  Zeilenweise nach oben/unten blättern.

In Eingabefeldern

-  /  Die Schreibmarke nach rechts  oder links  bewegen.

Während eines externen Gesprächs

-  Telefonbuch öffnen.

Seiten-Taste

-  Taste **oben oder unten** drücken, um situationsabhängig die Lautstärke für **Hörer, Klingelton, Freisprechen, Wecker** und **Headset** einzustellen. Die Taste befindet sich seitlich am Mobilteil.

Inhaltsverzeichnis

| | |
|--|-----------|
| Gigaset E500/E500A – Ihr zuverlässiger Begleiter | 2 |
| Übersicht Mobilteil | 3 |
| Übersicht Basis Gigaset E500A | 4 |
| Übersicht Basis Gigaset E500 | 4 |
| Anrufbeantworter-Tasten | 5 |
| Anrufbeantworter-Anzeigefeld | 5 |
| Symbole und Tasten | 6 |
| Display-Symbole | 6 |
| Hauptmenü-Symbole | 7 |
| Display-Tasten | 7 |
| Steuer-Taste | 8 |
| Seiten-Taste | 8 |
| Sicherheitshinweise | 12 |
| Erste Schritte | 14 |
| 1. Schritt: Verpackungsinhalt überprüfen | 14 |
| 2. Schritt: Basis und Ladeschale aufstellen | 15 |
| 3. Schritt: Basis anschließen | 16 |
| Registerkarten | 17 |
| Ladeschale anschließen (falls im Lieferumfang enthalten) | 17 |
| Mobilteil in Betrieb nehmen | 18 |
| Datum und Uhrzeit einstellen | 21 |
| Display im Ruhezustand | 23 |
| Was möchten Sie als Nächstes tun? | 24 |
| Telefon bedienen | 25 |
| Menü-Führung | 25 |
| Tasten des Tastenfeldes | 26 |
| Korrektur von Falscheingaben | 26 |
| Mobilteil aus-/einschalten | 26 |
| Tastensperre ein-/ausschalten | 26 |
| Darstellung der Bedienschritte in der Bedienungsanleitung . | 27 |
| Menü-Übersicht | 29 |

Inhaltsverzeichnis

| | |
|---|-----------|
| Telefonieren | 32 |
| Extern anrufen/Gespräch beenden | 32 |
| Anruf annehmen | 32 |
| Rufnummernübermittlung | 32 |
| Hinweise zur Rufnummernanzeige (CLIP) | 33 |
| Freisprechen | 34 |
| Stummschalten | 35 |
| Telefonbuch, Direktwahl-Tasten und Listen nutzen | 35 |
| Telefonbuch | 35 |
| Direktwahl-Tasten I bis IV | 37 |
| Intern anrufen | 38 |
| Wahlwiederholungsliste | 40 |
| Anrufbeantworterliste (nur Gigaset E500A) | 41 |
| Netz-Anrufbeantworterliste | 41 |
| Liste der verpassten Anrufe | 41 |
| Listen mit neuen Nachrichten aufrufen | 42 |
| Automatische Netzanbietervorwahl (Preselection) | 43 |
| SOS-Funktion – Direktwahl-Taste I | 45 |
| Und so läuft die Prozedur ab | 45 |
| SOS-Funktion einrichten | 47 |
| Anrufbeantworter bedienen | 50 |
| Anrufbeantworter ein-/ausschalten | 50 |
| Persönliche Ansage aufnehmen | 50 |
| Nachrichten anhören | 51 |
| Gespräch vom Anrufbeantworter übernehmen | 53 |
| Mithören ein-/ausschalten | 53 |
| Anrufbeantworter einstellen | 54 |
| Bedienung von unterwegs (Fernbedienung) | 55 |
| Anrufbeantworter anrufen und Nachrichten anhören | 55 |
| Netz-Anrufbeantworter nutzen | 56 |
| Neue Meldung des Netz-Anrufbeantworters annehmen | 56 |
| Nachrichten anhören | 56 |
| ECO DECT | 57 |
| Mobilteil als Wecker verwenden | 59 |
| Mehrere Mobilteile nutzen | 59 |
| Mobilteile anmelden | 59 |
| Mobilteile abmelden | 60 |
| Mobilteil suchen („Paging“) | 60 |

| | |
|---|-----------|
| Namen eines Mobilteils ändern | 60 |
| Zu externem Gespräch zuschalten | 61 |
| Mobilteil einstellen | 61 |
| Display-Sprache ändern | 61 |
| Große Wählziffern einstellen | 61 |
| Display-Kontrast ändern | 62 |
| Automatische Rufannahme | 62 |
| Gesprächslautstärke ändern | 62 |
| Klingeltöne ändern | 62 |
| Hinweis-/Warntöne | 64 |
| Mobilteil in den Lieferzustand zurücksetzen | 64 |
| Basis einstellen | 64 |
| Wartemelodie ein-/ausschalten | 64 |
| Repeater-Unterstützung | 65 |
| Vor unberechtigtem Zugriff schützen | 65 |
| Gesprächslautstärke ändern | 66 |
| Klingeltöne ändern | 66 |
| LED Rufsignal ein/ ausschalten | 66 |
| Basis in Lieferzustand zurücksetzen | 67 |
| Basis an Telefonanlage betreiben | 67 |
| Kundenservice & Hilfe | 68 |
| Fragen und Antworten | 70 |
| Zulassung | 72 |
| Garantie-Urkunde | 72 |
| Umwelt | 73 |
| Anhang | 74 |
| Pflege | 74 |
| Kontakt mit Flüssigkeit | 74 |
| Technische Daten | 75 |
| Namen schreiben und bearbeiten | 76 |
| Zubehör | 78 |
| Wandmontage der Basis E500 | 79 |
| Wandmontage der Ladeschale | 79 |
| Stichwortverzeichnis | 80 |

Sicherheitshinweise

Achtung

Lesen Sie vor Gebrauch die Sicherheitshinweise und die Bedienungsanleitung.

Klären Sie Ihre Kinder über deren Inhalt und über die Gefahren bei der Benutzung des Telefons auf.



Verwenden Sie nur das mitgelieferte Steckernetzgerät, wie auf der Unterseite der Basis bzw. der Ladeschale angegeben.



Legen Sie nur **aufladbare Akkus** ein, die der **Spezifikation** entsprechen, da sonst erhebliche Gesundheits- und Personenschäden nicht auszuschließen sind. Die technischen Daten dieses Gigaset-Produkts finden Sie im Kapitel "Anhang".



Medizinische Geräte können in ihrer Funktion beeinflusst werden. Beachten Sie die technischen Bedingungen des jeweiligen Umfeldes, z. B. Arztpraxis.

Falls Sie medizinische Geräte (z. B. einen Herzschrittmacher) verwenden, informieren Sie sich bitte beim Hersteller des Gerätes. Dort kann man Ihnen Auskunft geben, inwieweit die entsprechenden Geräte immun gegen externe hochfrequente Energien sind. Die technischen Daten dieses Gigaset-Produkts finden Sie im Kapitel "Anhang".



Halten Sie das Mobilteil nicht mit der Geräterückseite an das Ohr, wenn es klingelt bzw. wenn Sie die Freisprechfunktion eingeschaltet haben. Sie können sich sonst schwerwiegende, dauerhafte Gehörschäden zuziehen.

Ihr Gigaset verträgt sich mit den meisten am Markt befindlichen digitalen Hörgeräten. Eine einwandfreie Funktion mit jedem Hörgerät kann jedoch nicht garantiert werden.

Das Mobilteil kann in analogen Hörgeräten Störgeräusche (Brummen oder Pfeifton) verursachen oder diese übersteuern. Kontaktieren Sie bei Problemen den Hörgeräteakustiker.



Stellen Sie Basis bzw. Ladeschale nicht in Bädern oder Duschräumen auf. Basis und Ladeschale sind nicht spritzwassergeschützt.



Nutzen Sie das Telefon nicht in explosionsgefährdeten Umgebungen, z. B. Lackierereien.



Geben Sie Ihr Gigaset nur mit der Bedienungsanleitung an Dritte weiter.



Bitte nehmen Sie defekte Basen außer Betrieb oder lassen diese vom Service reparieren, da diese ggf. andere Funkdienste stören könnten.

Hinweise

- ◆ Nicht alle in dieser Bedienungsanleitung beschriebenen Funktionen sind in allen Ländern verfügbar.
- ◆ Das Gerät lässt sich während eines Stromausfalls nicht betreiben. Es kann auch **kein Notruf** abgesetzt werden.

Erste Schritte

1. Schritt: Verpackungsinhalt überprüfen



- 1 Eine Basis Gigaset E500/E500A,
- 2 ein Gigaset Mobilteil,
- 3 zwei Akkus,
- 4 ein Akkudeckel,
- 5 ein Gürtelclip,
- 6 ein Steckernetzgerät für die Basis,
- 7 ein Telefonkabel,
- 8 eine Kunststoffabdeckung für die Registerkarte,
- 9 eine Bedienungsanleitung mit Registerkarten.

Haben Sie eine **Variante mit mehreren Mobilteilen** gekauft, liegen für jedes zusätzliche Mobilteil zwei Akkus, ein Akkudeckel und eine Ladeschale **8** mit Steckernetzteil **9** in der Verpackung.



2. Schritt: Basis und Ladeschale aufstellen

Basis und Ladeschale sind für den Betrieb in geschlossenen, trockenen Räumen mit einem Temperaturbereich von +5 °C bis +45 °C ausgelegt.

- ▶ Stellen Sie die Basis an einer zentralen Stelle der Wohnung oder des Hauses auf einer ebenen, rutschfesten Unterlage auf oder montieren Sie die Basis (nur Gigaset E500) oder Ladeschale an die Wand → S. 79.

Hinweis

Achten Sie auf die Reichweite der Basis. Sie beträgt im freien Gelände bis zu 300 m, in Gebäuden bis zu 50 m. Die Reichweite verringert sich bei eingeschaltetem **Eco-Modus** (→ S. 58).

Normalerweise hinterlassen die Gerätefüße keine Spuren an der Aufstellfläche. Angesichts der Vielfalt der bei Möbeln verwendeten Lacke und Polituren kann es jedoch nicht ausgeschlossen werden, dass beim Kontakt Spuren auf der Abstellfläche verursacht werden.

Achtung

- ◆ Setzen Sie das Telefon nie den Einflüssen von Wärmequellen, von direkter Sonneneinstrahlung und von anderen elektrischen Geräten aus.
- ◆ Schützen Sie Ihr Gigaset vor Nässe, Staub, aggressiven Flüssigkeiten und Dämpfen.

3. Schritt: Basis anschließen

- ▶ **Zuerst** den Telefonstecker **2** anschließen und die Kabel in die Kabelkanäle legen.
- ▶ **Danach** das Steckernetzgerät **1** anschließen.

Gigaset E500

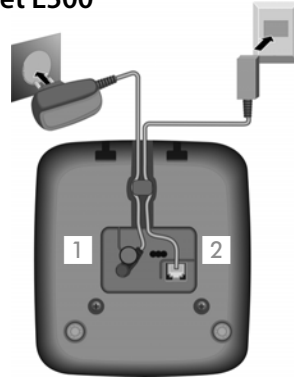

Gigaset E500A

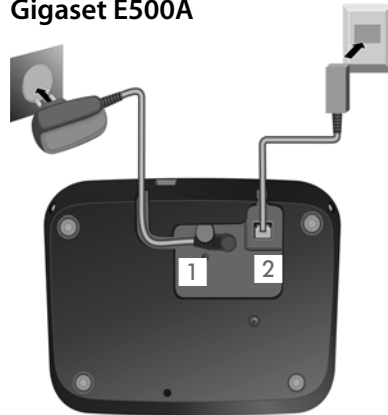

Achtung

- ◆ Das Steckernetzgerät muss **immer eingesteckt** sein, weil das Telefon ohne Netzanschluss nicht funktioniert.
- ◆ Verwenden Sie nur das **mitgelieferte** Steckernetzgerät und Telefonkabel. Die Steckerbelegung von Telefonkabeln kann unterschiedlich sein (Steckerbelegung → S. 76).
- ◆ Nach dem Anschließen oder Rücksetzen der Basis ist der Anrufbeantworter erst **nach ca. 15 Sekunden** einsatzbereit (nur Gigaset E500A).

Registerkarten

Auf der Rückseite der Bedienungsanleitung sind Registerkarten für die Basis abgedruckt: Sie können ausgeschnitten und beschriftet werden.

Sie können sich Registerkarten auch aus dem Internet als PDF-Datei herunterladen:

www.gigaset.com/gigasete500a.

Ladeschale anschließen (falls im Lieferumfang enthalten)

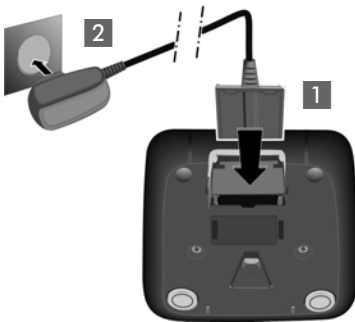

- ▶ Flachstecker des Steckernetzteiles anschließen **1**.
- ▶ Steckernetzteil in die Steckdose stecken **2**.

Wenn Sie den Stecker von der Ladeschale wieder abziehen müssen, drücken Sie den Entriegelungsknopf **3** und ziehen Sie den Stecker **4** ab.

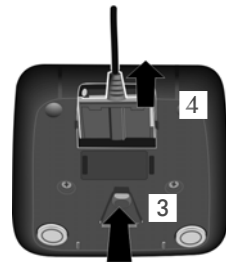

Mobilteil in Betrieb nehmen

Das Display ist durch eine Folie geschützt.
Bitte Schutzfolie abziehen!

Akku einlegen und Akkudeckel schließen

Achtung

Nur die von Gigaset Communications GmbH empfohlenen aufladbaren Akkus (→ S. 75) verwenden, da sonst erhebliche Gesundheits- und Sachschäden nicht auszuschließen sind. Es könnte z. B. der Mantel der Akkus zerstört werden oder die Akkus könnten explodieren. Außerdem könnten Funktionsstörungen oder Beschädigungen des Gerätes auftreten.

- ▶ Akkus richtig gepolt einsetzen.
Die Polung ist am Akkufach gekennzeichnet.



- ▶ Akkudeckel zuerst mit den seitlichen Nasen an den Aussparungen der Innenseite des Gehäuses ausrichten.
- ▶ Danach Deckel zudrücken, bis er einrastet.

Falls Sie den Akkudeckel wieder öffnen müssen, um z. B. die Akkus zu wechseln, greifen Sie in die seitliche Mulde und ziehen Sie den Akkudeckel schräg nach oben ab.

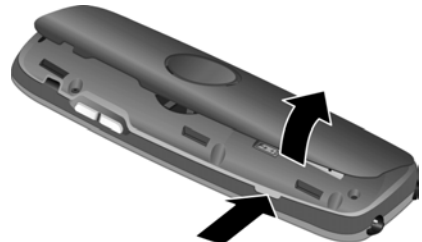

Gürtelclip anbringen

Am Mobilteil sind seitliche Aussparungen zur Montage des Gürtelclips vorhanden.

- ▶ **Zum Anbringen** drücken Sie den Gürtelclip so auf der Rückseite des Mobilteils an, dass die Nasen des Gürtelclips in die Aussparungen einrasten.
- ▶ **Zum Abnehmen** drücken Sie mit dem rechten Daumen kräftig auf die Mitte des Gürtelclips, schieben den Fingernagel des Zeigefingers der linken Hand links oben zwischen Clip und Gehäuse und nehmen den Clip nach oben ab.



Akku laden

Eine korrekte Anzeige des Ladezustands ist nur möglich, wenn der Akku zunächst vollständig geladen **und** dann entladen wird.

- ▶ Stellen Sie das Mobilteil mit dem **Display nach vorn** für **7,5 Stunden** in die Basis.



Hinweis

Das Mobilteil darf nur in die dazugehörige Basis E500/E500A bzw. in die dazugehörige Ladeschale gestellt werden.

- ▶ Nehmen Sie das Mobilteil anschließend aus der Basis und stellen Sie es erst dann wieder hinein, wenn die Akkus vollständig entladen sind.

Hinweise

- ◆ Das Mobilteil ist bereits an der Basis angemeldet. Haben Sie eine **Variante mit mehreren Mobilteilen** gekauft, sind bereits alle Mobilteile an der Basis angemeldet. Sie müssen also keine Anmeldung mehr durchführen.
- ◆ Nach dem ersten Laden **und** Entladen können Sie Ihr Mobilteil nach jedem Gespräch in die Basis zurückstellen.
- ◆ Wiederholen Sie den Lade- und Entladevorgang immer, wenn Sie die Akkus aus dem Mobilteil entfernen und wieder einlegen.
- ◆ Die Akkus können sich während des Aufladens erwärmen. Das ist ungefährlich.
- ◆ Die Ladekapazität der Akkus reduziert sich technisch bedingt nach einiger Zeit.

Datum und Uhrzeit einstellen

Stellen Sie Datum und Uhrzeit ein, damit eingehenden Anrufen Datum und Uhrzeit korrekt zugeordnet werden und um den Wecker zu nutzen.

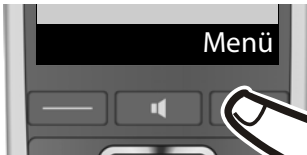

- ▶ Drücken Sie auf die Display-Taste unter der Anzeige **Menü**, um das Hauptmenü zu öffnen.

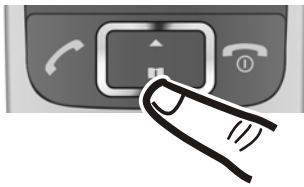

- ▶ Drücken Sie auf den unteren Rand der Steuer-Taste ...



... bis im Display der Menü-Eintrag **Einstellungen** angezeigt wird.

- ▶ Drücken Sie auf die Display-Taste unter der Anzeige **OK**.



Im Display wird der Menü-Eintrag **Datum/ Uhrzeit** angezeigt.

- ▶ Drücken Sie auf die Display-Taste unter der Anzeige **OK**.



- ▶ Das Eingabefeld öffnet sich. Die aktive Zeile ist mit [...] markiert. Geben Sie Tag, Monat und Jahr 8-stellig über die Tastatur ein, z. B.

| | | | | | | | |
|---|---|---|---|---|---|---|---|
| 0 | 1 | 0 | 4 | 2 | 0 | 1 | 0 |
| 0 | 1 | 0 | 4 | 2 | 0 | 1 | 0 |

 für den 1. April 2010.



Zur Korrektur: Drücken Sie auf den oberen bzw. unteren Rand der Steuer-Taste, um zwischen den Feldern zu wechseln.

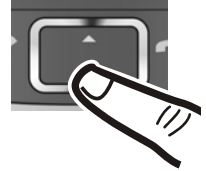

- ▶ Drücken Sie auf die Display-Taste unter der Anzeige **OK**, um die Eingabe zu bestätigen.



- ▶ Geben Sie Stunden und Minuten 4-stellig über die Tastatur ein, z. B.

| | | | |
|---|---|---|---|
| 0 | 7 | 1 | 5 |
| 0 | 7 | 1 | 5 |

 für 7 Uhr 15. Wechseln Sie ggf. mit der Steuer-Taste zwischen den Feldern.
- ▶ Drücken Sie auf die Display-Taste unter der Anzeige **OK**, um die Eingabe zu bestätigen.

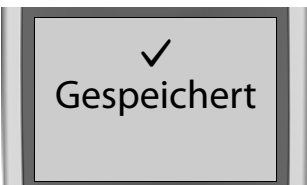

Im Display wird **Gespeichert** angezeigt. Sie hören einen Bestätigungston.















- ▶ Drücken Sie **lang** auf die Auflegen-Taste , um zum Ruhezustand zurückzukehren.

Display im Ruhezustand

Wenn das Telefon angemeldet und die Zeit eingestellt ist, hat das Ruhedisplay folgendes Aussehen (Beispiel).

Display-Anzeigen

- ◆ Funkkontakt zwischen Basis und Mobilteil:
 - gut bis gering:    
 - kein Empfang:  blinkt
- ◆ Aktivierung des Anrufbeantworters:
 -  Der Anrufbeantworter ist mit einer Standardansage eingeschaltet.
- ◆ Ladezustand des Akkus:
 -  über 66 % geladen
 -  zwischen 33 % und 66 % geladen
 -  zwischen 11 % und 33 % geladen
 -  blinkt: unter 10 % geladen (unter 1 Stunde Gesprächszeit)
 -    Akku wird geladen

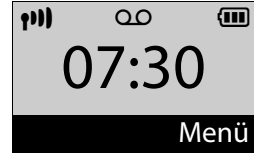

Ist der **Eco-Modus+** (→ S. 58) aktiviert, wird oben links das Symbol  angezeigt.

Ihr Telefon ist jetzt einsatzbereit!

Was möchten Sie als Nächstes tun?

Nachdem Sie Ihr Gigaset erfolgreich in Betrieb genommen haben, können Sie sofort telefonieren – oder, Sie passen es Ihren individuellen Bedürfnissen an. Benutzen Sie folgenden Wegweiser, um die wichtigsten Funktionen schnell zu finden.

| | | |
|---|---|-------|
| Bedienung des Telefons | ▶ | S. 25 |
| Altes Telefonbuch an neues Mobilteil übertragen | ▶ | S. 37 |
| Weitere Mobilteile anmelden | ▶ | S. 59 |
| Nummern im Telefonbuch speichern | ▶ | S. 35 |
| SOS-Funktion einrichten (nur E500A) | ▶ | S. 45 |
| Klingeltöne und -lautstärke des Mobilteils ändern | ▶ | S. 62 |
| Klingeltöne und -lautstärke der Basis ändern | ▶ | S. 66 |
| Gesprächslautstärke des Mobilteils ändern | ▶ | S. 62 |
| Gesprächslautstärke der Basis ändern | ▶ | S. 66 |
| Eco-Modus / Eco-Modus+ einschalten | ▶ | S. 58 |
| Ansage für Anrufbeantworter aufnehmen (nur E500A) | ▶ | S. 50 |

Hinweis

Treten beim Gebrauch Ihres Telefons Fragen auf, lesen Sie die Tipps zur Fehlerbehebung (→ S. 70) oder wenden Sie sich an unseren Kundenservice. Unsere Mitarbeiter helfen Ihnen gerne weiter (→ S. 68)!

Telefon bedienen

Menü-Führung

Die Funktionen Ihres Telefons werden Ihnen über ein Menü angeboten, das aus mehreren Ebenen besteht (Menü-Übersicht → S. 29).

Hauptmenü (erste Menü-Ebene)

- ▶ Drücken Sie die Display-Taste **Menü** im Ruhezustand des Mobilteils, um das Hauptmenü zu öffnen.

Die Funktionen im Hauptmenü werden mit Symbol und Bezeichnung angezeigt.

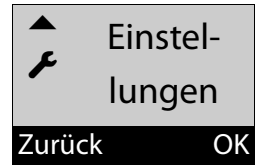

Eine Funktion auswählen:

- ▶ Durch Drücken der Steuer-Taste  blättern Sie von einer Funktion zur nächsten. Die auswählbare Funktion ist im Display zu sehen.
- ▶ Durch Drücken der Display-Taste **OK** wählen Sie die dargestellte Funktion aus. Es öffnet sich das dazugehörige Untermenü, dessen erster Eintrag angezeigt wird.

Wenn Sie die Display-Taste **Zurück** oder **kurz** die Auflegen-Taste  drücken, springt das Display in den Ruhezustand zurück.

Untermenüs

Die Funktionen im Untermenü werden als Bezeichnung angezeigt.

Eine Funktion auswählen:

- ▶ Durch Drücken der Steuer-Taste  blättern Sie von einer Funktion zur nächsten. Die Funktion ist jeweils im Display zu sehen.
- ▶ Durch Drücken der Display-Taste **OK** wählen Sie die dargestellte Funktion aus. Es öffnet sich das dazugehörige Untermenü, dessen erster Eintrag angezeigt wird.

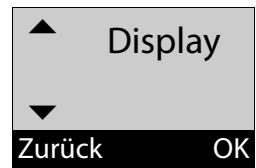

Wenn Sie die Display-Taste **Zurück** oder die Auflegen-Taste  **kurz** drücken, gelangen Sie wieder in die vorherige Menü-Ebene zurück.

Einstellungen, die Sie nicht durch Drücken der Display-Tasten **OK** oder **Ja** bestätigt haben, werden verworfen.



Zurück in den Ruhezustand

Von einer beliebigen Stelle im Menü:

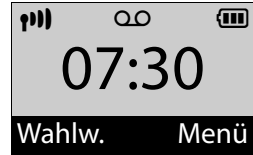
- ▶ Auflegen-Taste  **lang** drücken **oder**
- ▶ keine Taste drücken: Nach 2 Minuten wechselt das Display **automatisch** in den Ruhezustand.



Tasten des Tastenfeldes

 /  /  usw.

Abgebildete Taste am Mobilteil drücken.



Ziffern oder Buchstaben eingeben.

Korrektur von Falscheingaben

Falsche Zeichen in Eingabefeldern korrigieren Sie, indem Sie mit der Steuer-Taste zu der Fehleingabe navigieren. Sie können dann:

- ◆ mit der Display-Taste **Lösch.** das Zeichen links von der Schreibmarke löschen,
- ◆ Zeichen an der Schreibmarke einfügen,
- ◆ das markierte (blinkende) Zeichen, z. B. bei der Eingabe von Uhrzeit und Datum, überschreiben.

Mobilteil aus-/einschalten



Im Ruhezustand Auflegen-Taste **lang** drücken (Bestätigungston).

Tastensperre ein-/ausschalten

Die Tastensperre verhindert das ungewollte Bedienen des Telefons.



Raute-Taste im Ruhezustand **lang** drücken (Bestätigungston). Die Tastensperre wird ein- oder ausgeschaltet. Ist sie eingeschaltet, wird im Display das Symbol  angezeigt.

Ist die Tastensperre eingeschaltet, sehen Sie bei Tastendruck einen entsprechenden Hinweis.

Die Tastensperre schaltet sich automatisch aus, wenn Sie angerufen werden. Nach Gesprächsende schaltet sie sich wieder ein.

Hinweis

Die SOS-Taste funktioniert auch bei eingeschalteter Tastensperre.

Darstellung der Bedienschritte in der Bedienungsanleitung

Eine Prozedur wird z. B. wie folgt dargestellt:

Menü ▶  **Einstellungen** ▶ **OK** ▶  **System** ▶ **OK**
▶  **Eco-Modus+** ▶ **OK** = ein)

Dies bedeutet, Sie sollen folgendermaßen vorgehen:

Hinweis

Wenn man in einer Menü-Ebene mit vielen Einträgen einen der letzten Einträge wählen möchte, empfiehlt es sich, nach oben zu blättern.



Menü :

Drücken Sie auf die Display-Taste unter der Anzeige **Menü**, um das Hauptmenü zu öffnen.

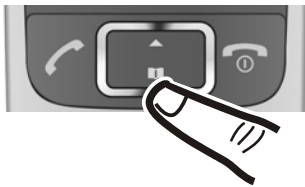

▶ :

Drücken Sie auf den oberen oder unteren Rand der Steuer-Taste, bis ...



Einstellungen:

... im Display der Menü-Eintrag **Einstellungen** angezeigt wird.

▶ **OK**:

Drücken Sie auf die Display-Taste unter der Anzeige **OK**, um das Untermenü zu öffnen.

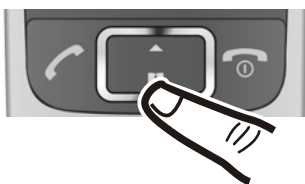

▶ :

Drücken Sie auf den oberen oder unteren Rand der Steuer-Taste, bis ...

Darstellung der Bedienschritte in der Bedienungsanleitung



System:

... im Display der Menü-Eintrag **System** angezeigt wird.

▶ **OK**:

Drücken Sie auf die Display-Taste unter der Anzeige **OK**, um das Untermenü zu öffnen.



▶

Drücken Sie auf den oberen oder unteren Rand der Steuer-Taste, bis ...

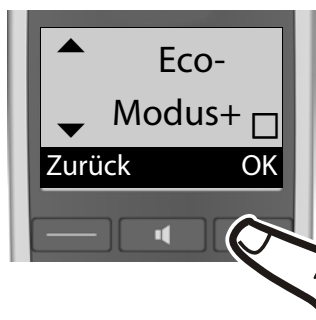

Eco-Modus+:

... im Display der Menü-Eintrag **Eco-Modus+** angezeigt wird.

▶ **OK**:

Drücken Sie auf die Display-Taste unter der Anzeige **OK**, um die Funktion ein- oder auszuschalten (☑ = ein).







Die Änderung ist sofort wirksam und muss nicht bestätigt werden.

Drücken Sie die Display-Taste unter der Anzeige **Zurück**, um zur vorherigen Menü-Ebene zurückzuspringen **oder** drücken Sie **lang** auf die Auflegen-Taste , um in den Ruhezustand zurückzukehren.

Menü-Übersicht

Wenn Sie im Ruhezustand die Display-Taste **Menü** drücken, erscheint eine Liste mit Menü-Einträgen. Sie können mit  durch die Liste blättern:

-  **Telefonbuch**
-  **Verpasste Anrufe**
-  **Wecker**
-  **Anrufbeantw.**
-  **Einstellungen**

Diese Menü-Einträge sind zum Teil untergliedert. Die Seitenzahlen verweisen auf die Beschreibung in der Bedienungsanleitung.

 **Telefonbuch** → S. 35

 **Verpasste Anrufe** → S. 41

 **Wecker**

| | |
|-------------|---------|
| Aktivierung | → S. 59 |
|-------------|---------|

| | |
|----------|---------|
| Weckzeit | → S. 59 |
|----------|---------|

 **Anrufbeantw.**

| | | |
|-------------------|---------------------|---------|
| Nachricht anhören | Netzanrufbeantw. ** | → S. 56 |
|-------------------|---------------------|---------|

| | |
|-----------------|---------|
| Anrufbeantw. ** | → S. 51 |
|-----------------|---------|

| | |
|---------------|---------|
| Aktivierung * | → S. 50 |
|---------------|---------|

| | | |
|-----------|------------------|---------|
| Ansagen * | Ansage aufnehmen | → S. 50 |
|-----------|------------------|---------|

| | |
|----------------|---------|
| Ansage anhören | → S. 51 |
|----------------|---------|

| | |
|----------------|---------|
| Ansage löschen | → S. 51 |
|----------------|---------|

| | | |
|----------------------|------------|---------|
| Aufzeichnungslänge * | Unbegrenzt | → S. 54 |
|----------------------|------------|---------|

| | |
|----------|---------|
| 1 Minute | → S. 54 |
|----------|---------|

| | |
|-----------|---------|
| 2 Minuten | → S. 54 |
|-----------|---------|

| | |
|-----------|---------|
| 3 Minuten | → S. 54 |
|-----------|---------|

Menü-Übersicht

| | | |
|-------------------|------------------|---------|
| Rufannahme * | Sofort | → S. 54 |
| | Nach 10 Sek. | → S. 54 |
| | Nach 18 Sek. | → S. 54 |
| | Nach 30 Sek. | → S. 54 |
| | Automatisch | → S. 54 |
| Mithören * | Mobilteil | → S. 53 |
| | Basis | → S. 53 |
| Netzanrufbeantw. | → S. 56 | |
| Taste 1 belegen * | Netzanrufbeantw. | → S. 56 |
| | Anrufbeantw. | → S. 51 |

* nur Basis **mit** Anrufbeantworter

** nur Basis **mit** Anrufbeantworter **und** Nummer des Netzanrufbeantworters eingetragen



Einstellungen

| | | |
|------------------|--------------------------|---------|
| Datum/ Uhrzeit | → S. 21 | |
| Töne und Signale | Gesprächslautstärke | → S. 62 |
| | Klingeltonlautstärke | → S. 62 |
| | Klingeltonmelodie | → S. 63 |
| | Hinweistöne | → S. 64 |
| | Akkubarnton | → S. 64 |
| | Basis-Audio Einstellung. | → S. 66 |
| | Basis LED Rufsignal | → S. 66 |
| Display | Jumbo Zahlen | → S. 61 |
| | Kontrast | → S. 62 |
| Sprache | → S. 61 | |
| Anmeldung | Mobilteil anmelden | → S. 59 |
| | Mobilteil abmelden | → S. 60 |

| | | |
|------------------|-------------------|---------|
| Telefonie | Automat. Rufann. | → S. 62 |
| | Intern zuschalten | → S. 61 |
| | Preselection | → S. 44 |
| | Wartemelodie | → S. 64 |
| System | Mobilteil Reset | → S. 64 |
| | Basis-Reset | → S. 67 |
| | Repeater-Betrieb | → S. 65 |
| | Eco-Modus | → S. 57 |
| | Eco-Modus+ | → S. 57 |
| | System-PIN | → S. 65 |
| Direktwahltasten | → S. 37 | |
| SOS-Funktion | SOS-Nummern | → S. 47 |
| | SOS-Ansage | → S. 48 |
| | Aktiv. SOS-Funkt. | → S. 48 |



Telefonieren

Wenn Sie bei ausgeschalteter Display-Beleuchtung auf eine beliebige Taste drücken, schaltet sich die Display-Beleuchtung ein. Die jeweilige Tasten-Funktion wird ausgeführt.

Extern anrufen/Gespräch beenden



Externe Anrufe sind Anrufe in das öffentliche Telefonnetz.

 (Rufnummer eingeben) und

- ◆ die Abheben-Taste  **oder**
- ◆ die Freisprech-Taste 

drücken. Die Nummer wird gewählt.

Sie können auch **zuerst**

- ◆ die Abheben-Taste  **oder**
- ◆ die Freisprech-Taste 

drücken [Freiton] und dann die Nummer eingeben.

Während des Gesprächs stellen Sie die Hörer-Lautstärke mit der Seitentaste  ein.



Gespräch beenden/Wählen abbrechen:

Auflegen-Taste  drücken **oder** Mobilteil in Basis oder Ladeschale stellen.

Anruf annehmen

Ein ankommender Anruf wird dreifach am Mobilteil signalisiert: durch Klingeln, eine Anzeige im Display und Blinken der Freisprech-Taste .

Sie haben folgende Möglichkeiten, den Anruf **am Mobilteil** anzunehmen:

- ▶ Auf die Abheben-Taste  drücken.
- ▶ Auf die Freisprech-Taste  drücken.
- ▶ Auf die Display-Taste **Abheb.** drücken.

An der Basis können Sie den Anruf durch Drücken der Freisprech-Taste  annehmen und von der Basis aus telefonieren.

Steht das Mobilteil in der Basis und ist die Funktion **Automat. Rufann.** eingeschaltet (→ S. 62), nimmt das Mobilteil einen Anruf automatisch an, wenn Sie es aus der Basis nehmen.

Stört der Klingelton, drücken Sie die Display-Taste **Ruf aus**. Den Anruf können Sie noch so lange annehmen, wie er im Display angezeigt wird.

Rufnummernübermittlung

Bei einem Anruf wird die Nummer des Anrufers im Display angezeigt, wenn folgende Voraussetzungen erfüllt sind:

- ◆ Ihr Netzanbieter unterstützt CLIP, CLI.
 - CLI (Calling Line Identification): Nummer des Anrufers wird übertragen.
 - CLIP (Calling Line Identification Presentation): Nummer des Anrufers wird angezeigt.
- ◆ Sie haben bei Ihrem Netzanbieter CLIP beauftragt.
- ◆ Der Anrufer hat beim Netzanbieter CLI beauftragt.

Ruf-Anzeige

Bei einem Anruf wird die Rufnummer im Display angezeigt.

Ist die Nummer des Anrufers in Ihrem Telefonbuch gespeichert, wird die Anzeige durch den zugehörigen Telefonbucheintrag ersetzt.

1234567890

Abheb. Ruf aus

Statt der Nummer wird Folgendes angezeigt:

- ◆ **Anruf v. Ext**, wenn keine Nummer übertragen wird.
- ◆ **Unbekannt**, wenn der Anrufer die Rufnummernübermittlung unterdrückt oder nicht beauftragt hat.

Hinweis

Der Klingelton kann für anonyme Anrufe (Anrufe mit unterdrückter Rufnummernübermittlung) abgeschaltet werden (→ S. 63).

Hinweise zur Rufnummernanzeige (CLIP)

Ihr Gigaset-Telefon ist im Lieferzustand so eingestellt, dass die Rufnummer des Anrufers im Display angezeigt wird. Sie selbst müssen keine weiteren Einstellungen an Ihrem Gigaset-Telefon vornehmen.

Sollte die Rufnummer dennoch nicht angezeigt werden, kann dies folgende Ursachen haben:

- ◆ Sie haben CLIP bei Ihrem Netzanbieter nicht beauftragt oder
- ◆ Ihr Telefon ist über eine Telefonanlage/einen Router mit integrierter Telefonanlage (Gateway) angeschlossen, die/der nicht alle Informationen weiterleitet.

Ist Ihr Telefon über eine Telefonanlage/ein Gateway angeschlossen?

Dies erkennen Sie daran, dass sich zwischen Telefon und Telefon-Hausanschluss ein weiteres Gerät befindet, z. B. eine TK-Anlage, ein Gateway etc. Häufig hilft hier schon ein Rücksetzen:

- ▶ Ziehen Sie kurz den Netzstecker Ihrer Telefonanlage! Stecken Sie ihn anschließend wieder ein und warten Sie, bis das Gerät neu gestartet ist.

Telefonieren

Wenn die Rufnummer immer noch nicht angezeigt wird

- ▶ Überprüfen Sie die Einstellungen in Ihrer Telefonanlage hinsichtlich Rufnummernanzeige (CLIP) und aktivieren Sie ggf. diese Funktion. Suchen Sie dazu in der Bedienungsanleitung des Gerätes nach CLIP (oder einer alternativen Bezeichnung wie Rufnummernübermittlung, Rufnummernübertragung, Anrufanzeige, ...). Informieren Sie sich ggf. beim Hersteller dieser Anlage.

Wenn auch das nicht zum Erfolg führt, stellt ggf. der Netzanbieter dieser Rufnummer CLIP nicht zur Verfügung.

Ist die Rufnummernanzeige beim Netzanbieter beauftragt?

- ▶ Prüfen Sie, ob Ihr Anbieter die Rufnummernanzeige (CLIP) unterstützt und die Funktion für Sie freigeschaltet ist. Wenden Sie sich ggf. an Ihren Anbieter.

Weitere Hinweise zum Thema finden Sie auf der Gigaset-Homepage unter:

www.gigaset.com/de/service

Freisprechen



Beim Freisprechen schalten Sie den Lautsprecher ein, sodass Sie den Gesprächspartner hören, ohne das Mobilteil ans Ohr halten zu müssen. Damit haben Sie beide Hände frei und es können auch andere Personen mithören.

Hinweis

Wenn Sie jemanden mithören lassen, sollten Sie dies Ihrem Gesprächspartner mitteilen.

Freisprechen ein-/ausschalten

Beim Wählen einschalten

-   Nummer eingeben und Freisprech-Taste drücken.

Zwischen Hörer- und Freisprechbetrieb wechseln

-  Freisprech-Taste drücken.

Während eines Gesprächs und beim Anhören des Anrufbeantworters (nur Gigaset E500A) schalten Sie das Freisprechen ein oder aus.

Wenn Sie das Mobilteil während eines Gesprächs in die Ladeschale stellen wollen:

- ▶ Die Freisprech-Taste  beim Hineinstellen und weitere 2 Sekunden gedrückt halten. Andernfalls wird das Gespräch abgebrochen.
- ▶ Wie Sie die Sprachlautstärke ändern, → S. 62.

Hinweis

Falls Sie ein Headset angeschlossen haben, wird zwischen Headset und Freisprechen gewechselt.

Stummschalten

Sie können das Mikrofon Ihres Mobilteils während eines Gesprächs ausschalten.

Stumm Display-Taste drücken, um das Mobilteil stumm zu schalten.

Ein Display-Taste drücken, um die Stummschaltung aufzuheben.

Hinweis

Auch ein angeschlossenes Headset wird stummgeschaltet.

Telefonbuch, Direktwahl-Tasten und Listen nutzen

Zur Verfügung stehen Telefonbuch, Direktwahl-Tasten, Wahlwiederholungsliste, Anrufbeantworterliste, Netz-Anrufbeantworterliste und die Liste der verpassten Anrufe.

Im Telefonbuch können Sie bis zu 150 Einträge speichern.

Das Telefonbuch erstellen Sie individuell für Ihr Mobilteil. Sie können alle oder einzelne Einträge an andere Mobilteile übertragen (→ S. 37). Die Übertragung ist auch von alten Mobilteilen möglich, sofern diese an Ihrer (neuen) Basis angemeldet sind.

Telefonbuch

Im **Telefonbuch** speichern Sie Nummern und zugehörige Namen. Sie öffnen das Telefonbuch im Ruhezustand mit der Taste  oder über das Menü:

Menü ▶ **Telefonbuch** ▶ **OK**

Hinweis



In dieser Bedienungsanleitung wird das Öffnen des Telefonbuchs immer über die Taste  dargestellt.

Länge eines Eintrags





Nummer: max. 22 Ziffern

Name: max. 16 Zeichen

Erste Nummer im Telefonbuch speichern

-  ▶ **Neuer Eintrag?** ▶ **OK**
- ▶  (Nummer eingeben) ▶ **OK**
- ▶  (Namen eingeben) ▶ **OK**

Weitere Nummer im Telefonbuch speichern

-  ▶ **Menü**
- ▶  **Neuer Eintrag** ▶ **OK**
- ▶  (Nummer eingeben) ▶ **OK**
- ▶  (Namen eingeben) ▶ **OK**

Hinweis

Wie Sie Namen eingeben, entnehmen Sie der Zeichensatztafel (→ S. 76).

Reihenfolge der Telefonbucheinträge

Die Telefonbucheinträge werden alphabetisch sortiert. Leerzeichen und Ziffern haben dabei erste Priorität. Die Sortierreihenfolge ist wie folgt:



1. Leerzeichen
2. Ziffern (0–9)
3. Buchstaben (alphabetisch)
4. Restliche Zeichen

Wollen Sie die alphabetische Reihenfolge der Einträge umgehen, fügen Sie vor dem Namen ein Leerzeichen oder eine Ziffer ein. Diese Einträge rücken dann an den Anfang des Telefonbuchs.

Telefonbuch-Eintrag auswählen

 Telefonbuch öffnen.

Sie haben folgende Möglichkeiten:

- ◆ Mit  zum Eintrag blättern, bis der gesuchte Name ausgewählt ist.
- ◆ Das erste Zeichen des Namens eingeben, ggf. mit  zum Eintrag blättern.



Mit Telefonbuch wählen

 ▶  (Eintrag auswählen) ▶ 

Telefonbuch-Einträge verwalten

Sie haben einen Eintrag ausgewählt.

Eintrag ändern

Menü ▶  **Eintrag ändern** ▶ **OK**
▶  (ggf. Nummer ändern) ▶ **OK**
▶  (ggf. Namen ändern) ▶ **OK**

Weitere Funktionen nutzen

Folgende Funktionen können Sie mit **Menü** ▶  auswählen:

Nummer anzeigen

Nummer anzeigen.

Nummer verwenden

Eine gespeicherte Nummer ändern oder ergänzen. Dann wählen oder weitere Funktionen mit **Menü** aufrufen.

Eintrag löschen

Ausgewählten Eintrag löschen.

Eintrag senden

Einzelnen Eintrag an ein anderes Mobilteil senden (→ S. 37).

Liste löschen

Alle Telefonbuch-Einträge löschen.

Liste senden





Komplette Liste an ein anderes Mobilteil senden (→ S. 37).

Telefonbuch an ein anderes Mobilteil übertragen

Sie können Telefonbucheinträge anderer Mobilteile an Ihr neues Mobilteil übertragen – auch Einträge alter Mobilteile sind übertragbar.

Voraussetzungen:

- ◆ Empfänger- und Sender-Mobilteil sind an derselben Basis angemeldet.
- ◆ Das andere Mobilteil und die Basis können Telefonbuch-Einträge senden und empfangen.

 ▶  (Eintrag auswählen)
 ▶ **Menü** ▶  **Eintrag senden / Liste senden** ▶ **OK** ▶  (Interne Nummer des Empfänger-Mobilteils auswählen) ▶ **OK**

Die erfolgreiche Übertragung wird mit einer Meldung und mit dem Bestätigungston am Empfänger-Mobilteil bestätigt.

Angezeigte Nummer ins Telefonbuch übernehmen

Sie können Nummern in das Telefonbuch übernehmen, die in einer Liste, z. B. der Anrufliste oder der Wahlwiederholungsliste, angezeigt werden.

Es wird eine Nummer angezeigt.

Menü ▶ **Nummer ins Telefonb.**

- ▶ **OK**
- ▶ Den Eintrag vervollständigen (→ S. 35).

Während der Nummernübernahme aus der Anrufbeantworterliste wird die Nachrichtenwiedergabe unterbrochen.

Direktwahl-Tasten

I bis **IV**

Unter den vier **Direktwahl-Tasten** können Sie besonders wichtige Rufnummern speichern, die Sie häufig anrufen. Sie können jeder Direktwahl-Taste eine **externe Rufnummer** oder die Funktion **Intern anrufen** (→ S. 38) zuordnen.

Sie wählen diese gespeicherte Nummer durch Betätigen der entsprechenden Direktwahl-Taste **I** bis **IV** am Mobilteil oder an der Basis (nur GIGASET E500A).

Der **Direktwahl-Taste I** können Sie auch die SOS-Funktion zuordnen (→ S. 45).

Direktwahl-Tasten eine Funktion zuordnen

Voraussetzung: Der jeweiligen Direktwahl-Taste ist noch keine Funktion zugeordnet.

- ▶ Im Ruhezustand die Direktwahl-Taste (**I** bis **IV**) am Mobilteil drücken, der Sie eine Funktion zuordnen wollen.

Wählen Sie die entsprechende Funktion aus :

Mit ext. Nr. belegen

Eine externe Rufnummer direkt eingeben.

 Nummer eingeben und **OK** drücken.

 Namen eingeben und **OK** drücken.

Mit INT-Nr. belegen

(siehe „Internruf einrichten“, S. 39)

Telefonbuch, Direktwahl-Tasten und Listen nutzen

INT an Alle belegen

(siehe „Internruf einrichten“, S. 39)

Mit TB-Nr. belegen

Die Taste mit einer Nummer aus dem Telefonbuch belegen.

Das Telefonbuch wird geöffnet.

Eine Nummer auswählen und **OK** drücken.

Die Belegung der Direktwahltasten gilt für das Mobilteil und die Basis (nur Gigaset E500A).

Funktion der Direktwahl-Tasten ändern

Menü ▶  **Einstellungen** ▶ **OK**

▶  **Direktwahltasten** ▶ **OK**

▶  **Direktwahl-Taste (I bis IV)**

auswählen

Nach der Nummer der Taste wird die aktuelle Belegung angezeigt, z. B.

I: <Kein Eintrag>

d. h. die Taste  ist noch nicht belegt oder

IV: Internruf

d. h. die Taste  ist mit der Funktion **intern anrufen** belegt.

Sie können nun die Belegung ändern.

Wählen Sie eine Funktion mit **Menü**

▶  aus. Abhängig von der aktuellen Belegung sind nicht alle Funktionen verfügbar.

SOS-Funktion (nur Taste )

Taste mit SOS-Funktion belegen (→ S. 47).

Eintrag löschen

Aktuelle Belegung der Taste löschen.

Eintrag ändern

Telefonnummer und /oder Name ändern.

Mit TB-Nr. belegen

Eine Nummer aus dem Telefonbuch auf die Taste legen.

Mit INT-Nr. belegen

(siehe Beispiel für Taste  „Internruf auslösen“, S. 39)



INT an Alle belegen

(siehe Beispiel für Taste  „Internruf auslösen“, S. 39)

Wollen Sie eine externe Rufnummer auf einer Taste speichern, die bereits mit der Funktion **intern anrufen** belegt ist, müssen Sie den bestehenden Eintrag zunächst löschen.

Intern anrufen

Interne Anrufe sind kostenlose Gespräche zwischen Mobilteilen, die Sie an derselben Basis angemeldet haben bzw. Gespräche zwischen einem Mobilteil und der Basis (nur Gigaset E500A).

Voraussetzung: Bevor Sie diese Funktion nutzen können, müssen Sie eine der Direktwahl-Tasten (... ) mit der Funktion **intern anrufen** belegen.

Internruf einrichten

Voraussetzung: Der jeweiligen Direktwahl-Taste ist noch keine Funktion zugeordnet.

Beispiel: Taste für den **Internruf an ausgewählte Nummer** einrichten.

▶ Mit INT-Nr. belegen

▶

Beispiel: Taste für den **Internruf an alle angemeldeten Mobilteile** einrichten.

▶ INT an Alle belegen

▶

Der Internruf ist für die Tasten und eingerichtet.

Wenn Sie die Belegung einer Direktwahl-taste ändern müssen → S. 38.

Internruf auslösen

Um den Internruf auszulösen, drücken Sie im Ruhezustand am Mobilteil oder an der Basis (nur Gigaset E500A) die mit dem Internruf belegte Taste.

Internruf an der Basis auslösen

Alle Mobilteile werden sofort gerufen, egal welche Internruf-Taste Sie drücken (Beispiel: Taste oder Taste).

Internruf am Mobilteil auslösen

Beispiel: Sie drücken Taste .

Die Liste der Mobilteile wird geöffnet. Sie können durch die Liste blättern. Das eigene Mobilteil ist mit < markiert.



Internruf an Alle auswählen und drücken **oder**



Einzelnes Mobilteil auswählen und Abheben-Taste drücken.

Das ausgewählte Mobilteil oder alle Mobilteile werden gerufen.

Beispiel: Sie drücken Taste .

Alle Mobilteile werden sofort gerufen.

Hinweis

Schaltet sich kein Teilnehmer zu, geht das Mobilteil bzw. die Basis nach 3 Minuten in den Ruhezustand.

Internruf annehmen

Ihr Telefon klingelt, im Display wird die interne Nummer des anrufenden Teilnehmers angezeigt (z. B. INT 2) bzw. der vergebene Name. Kommt der Anruf von der Basis, wird **INT 0** angezeigt.



Abheben- oder Freisprech-Taste / am Mobilteil drücken, um den Ruf anzunehmen.

Gespräch beenden



Auflegen-Taste am Mobilteil **bzw.** Freisprech-Taste an der Basis drücken.

Gespräch an ein anderes Mobilteil weitergeben/intern rückfragen

Sie telefonieren mit einem **externen** Teilnehmer.

- ▶ Drücken Sie diejenige Direktwahl-Taste (...), die für den Internruf gespeichert ist. (Wenn Sie während des Internrufs die Display-Taste **Zurück** drücken, sind Sie wieder mit dem externen Teilnehmer verbunden.)

Wenn sich ein interner Teilnehmer meldet:





- ◆ **Zum Weitergeben** an den internen Teilnehmer Auflegen-Taste  am Mobilteil bzw. die Freisprech-Taste  an der Basis drücken.
- ◆ **Zum Beenden der Rückfrage** muss der interne Teilnehmer auflegen. Sie werden wieder mit dem externen Teilnehmer verbunden.

Hinweis

Sie können auch **vor** Zuschalten des Internteilnehmers die Auflegen-Taste  drücken. Meldet sich dann der interne Teilnehmer nicht oder ist besetzt, kommt der Anruf automatisch an Sie zurück.

Anklopfen annehmen



Erhalten Sie während eines **internen** Gesprächs einen **externen** Anruf, hören Sie den Anklopftton (kurzer Ton). Bei Nummernübermittlung wird im Display die Nummer des Anrufers angezeigt.

- ▶ Auflegen-Taste  am Mobilteil bzw. Freisprech-Taste  an der Basis drücken, um das interne Gespräch zu beenden.
- ▶ Abheben-Taste  am Mobilteil bzw. Freisprech-Taste  an der Basis drücken, um das externe Gespräch anzunehmen.

Wahlwiederholungsliste

In der Wahlwiederholungsliste stehen die zehn am Mobilteil zuletzt gewählten Nummern (max. 22 Ziffern). Steht eine der Nummern im Telefonbuch, wird der zugehörige Name angezeigt.

Aus Wahlwiederholungsliste wählen

- Wahlw.** Display-Taste drücken.
-  Eintrag auswählen.
-  Abheben-Taste drücken. Nummer wird gewählt.

Einträge der Wahlwiederholungsliste verwalten

Wahlw. Display-Taste drücken.

 Eintrag auswählen.

Menü Display-Taste drücken.

Folgende Funktionen können Sie mit  auswählen:

Nummer verwenden (wie im Telefonbuch, S. 36)

Nummer ins Telefonb. (wie im Telefonbuch, S. 36)

Eintrag löschen (wie im Telefonbuch, S. 36)

Liste löschen (wie im Telefonbuch, S. 36)

Anrufbeantworterliste (nur Gigaset E500A)

In der Anrufbeantworterliste werden alle vom Anrufbeantworter aufgezeichnete Anrufe gespeichert. Über diese Liste können Sie sich die Nachrichten auf dem Anrufbeantworter anhören (→ S. 51).

Netz-Anrufbeantworterliste

Über diese Liste können Sie sich die Nachrichten auf dem Netz-Anrufbeantworter anhören (→ S. 56).

Liste der verpassten Anrufe

Voraussetzung: CLIP (→ S. 32)

Ihr Telefon speichert die letzten 20 verpassten Anrufe.

Liste der verpassten Anrufe öffnen

◆ Liste über das Menü öffnen:

Menü ▶  **Verpasste Anrufe**

▶ **OK**

◆ Sind **neue Einträge** vorhanden, wählen Sie die Liste aus mit:

 ▶  **Anrufe:**

(siehe auch → S. 42)

Die Liste wird wie folgt angezeigt:

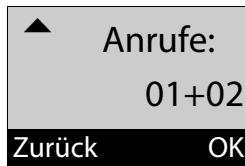

Anzahl der neuen Nachrichten + Anzahl der alten, gelesenen Nachrichten.

OK Displaytaste drücken, um die Liste zu öffnen.

Als erster Eintrag wird der letzte verpasste Anruf angezeigt.

Listeneintrag

Beispiel für einen Listeneintrag:



- ◆ Der Status des Eintrags
Anruf neu: neuer verpasster Anruf.
Anruf alt: bereits gelesener Eintrag.
- ◆ Nummer des Anrufers
Sie können die Nummer des Anrufers ins Telefonbuch übernehmen (→ S. 37).

Drücken Sie die Display-Taste **Menü**, um folgende Funktionen auszuwählen:

Eintrag löschen

Ausgewählten Eintrag löschen.

Nummer ins Telefonb.

Nummer des Anrufers ins Telefonbuch übernehmen.

Eingangszeit

Datum und Uhrzeit des Anrufs anzeigen.

Nummer anzeigen

Telefonnummer des Anrufers anzeigen

Liste löschen

Alle Einträge der Liste löschen.

Nach Verlassen der Liste werden alle Einträge auf den Status „alt“ gesetzt.

Aus der Liste der verpassten Anrufe wählen

Liste öffnen (→ S. 41).



Eintrag auswählen.



Abheben-Taste drücken.
Nummer wird gewählt.

Alle Einträge löschen

Achtung! Es werden alle **alten und neuen** Einträge gelöscht.

Menü ▶  **Verpasste Anrufe**

▶ **OK** ▶  **Anrufe:** ▶ **OK**

▶ **Menü** ▶  **Liste löschen** ▶ **OK**



Lang drücken (Ruhezustand).

Listen mit neuen Nachrichten aufrufen

Sind **neue Nachrichten** vorhanden, rufen Sie mit der Display-Taste 

- ◆ die Anrufbeantworterliste,
- ◆ den Netz-Anrufbeantworter (wenn Ihr Netzanbieter diese Funktion unterstützt und die Nummer des Netz-Anrufbeantworters eingetragen ist, S. 56),
- ◆ die Liste der verpassten Anrufe auf.

Sobald ein **neuer Eintrag** in einer Liste eingeht, ertönt ein Hinweiston. Im **Ruhezustand** wird für die neue

Automatische Netzanbietervorwahl (Preselection)

Nachricht ein Symbol im Display angezeigt:

Symbol Neue Nachricht...



... in Anrufbeantworterliste (nur Gigaset E500A) oder auf dem Netz-Anrufbeantworter





... in der Liste

Verpasste Anrufe

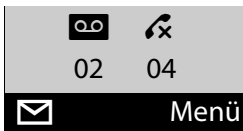
Die Anzahl **neuer** Einträge wird unter dem jeweiligen Symbol angezeigt.



Drücken Sie die Display-Taste  und wählen Sie die gewünschte Liste aus.

Nach Verlassen einer Liste ist die Display-Taste  ausgeblendet. Sie können dennoch auf die Listen zugreifen. Lesen Sie in folgenden Abschnitte nach:

- ◆ Nachrichten auf dem Netz-Anrufbeantworter anhören → S. 56
- ◆ Nachrichten auf dem Anrufbeantworter anhören → S. 51
- ◆ Liste der verpassten Anrufe aufrufen → S. 41

Die Display-Taste  wird nach dem Eintreffen neuer Nachrichten wieder angezeigt.

Hinweis

Neue Anrufe auf dem Netz-Anrufbeantworter werden Ihnen nur dann korrekt angezeigt, wenn Ihr Netzanbieter diese Information übermittelt (siehe Bedienungsanleitung des Netz-Anrufbeantworters Ihres Netzanbieters).

Automatische Netzanbietervorwahl (Preselection)

Sie können eine Call-by-Call-Nummer (Preselection-Nummer) speichern, die **automatisch** beim Wählen vorangestellt wird. Wollen Sie z. B. Auslandsgespräche über spezielle Netzanbieter führen, können Sie diese Vorwahl hier speichern.

Tragen Sie in die Liste „**Mit Preselect**“ die Vorwahl-Nummern bzw. die ersten Ziffern von Vorwahl-Nummern ein, bei denen die Preselection-Nummer verwendet werden soll.

Tragen Sie in die Liste „**Ohne Preselect**“ die Ausnahmen zur Liste „**Mit Preselect**“ ein.

Automatische Netzanbietervorwahl (Preselection)

Beispiel:

| | |
|----------------|------------|
| Preselect-Nr. | 0999 |
| Mit Preselect | 08 |
| Ohne Preselect | 081 084 |

Alle Nummern, die mit 08 beginnen, mit Ausnahme von 081 und 084, werden mit Preselection-Nummer 0999 gewählt.

| Rufnummer | gewählte Nummer |
|----------------------|-------------------------|
| 07112345678 ▶ | 07112345678 |
| 08912345678 ▶ | 0999 08912345678 |
| 08412345678 ▶ | 08412345678 |

Preselection-Nummer speichern

Menü ▶  **Einstellungen** ▶ **OK**

▶  **Telefonie** ▶ **OK**

▶  **Preselection** ▶ **OK**

▶  **Preselect-Nr.** ▶ **OK**



Preselection-Nummer (Call-by-Call-Nummer) eingeben oder ändern.



Display-Taste drücken. Die Eingabe ist gespeichert.



Lang drücken (Ruhezustand).

Einträge in Preselection-Listen speichern oder ändern

Jede der beiden Listen kann 11 Einträge mit 4 Ziffern enthalten.

▶ In der Liste „Mit Preselect“ sind, je nach Land, ggf. Nummern voreingestellt. Dadurch werden z.B. alle nationalen Gespräche oder Gespräche in das Mobilfunknetz **automatisch** mit der vorher von Ihnen gespeicherten Preselection-Nummer verknüpft.

Menü ▶  **Einstellungen** ▶ **OK**

▶  **Telefonie** ▶ **OK**

▶  **Preselection** ▶ **OK**

▶  **Mit Preselect / Ohne**

Preselect ▶ **OK**



Eintrag auswählen und **OK** drücken.



Anfangsziffern der Nummer eingeben oder ändern.



Display-Taste drücken. Die Eingabe ist gespeichert.



Lang drücken (Ruhezustand).

Zeitweises Unterdrücken von Preselection



 (**lang** drücken) ▶ **Menü**

▶ **Preselect. aus** ▶ **OK**

Preselection dauerhaft deaktivieren

▶ Die Preselection-Nummer mit **Lösch.** löschen und **OK** drücken.

SOS-Funktion – Direktwahl-Taste

Ihr Gigaset E500A ist mit vier zusätzlichen Tasten ( - ) an Basis und Mobilteil ausgestattet. Nur die **Direktwahl-Taste**  kann mit einer speziellen SOS-Funktion belegt werden („SOS-Taste“). Damit können Sie im Notfall Hilfe von Freunden oder Nachbarn anfordern.

Hinweis

Wenn die SOS-Funktion eingeschaltet ist, leuchtet die SOS-Taste des Mobilteils und der Basis dauerhaft!

Und so läuft die Prozedur ab

- ▶ Sie lösen den Notruf an der **Basis** oder am **Mobilteil** durch Drücken der Direktwahl-Taste  aus.

Der Empfänger Ihres Notrufes hört einen Notruftext, der sich aus 2 bzw. 3 Textteilen zusammensetzt.

- ◆ Textteil 1 (standardmäßig vorgegeben): „*Dies ist ein Notruf.*“
- ◆ Textteil 2 (nur wenn Sie einen persönlicher Notruftext aufgesprochen haben).
- ◆ Textteil 3 (standardmäßig vorgegeben): „*Zum Annehmen des Notrufs bitte Taste 5 drücken.*“

Drückt der Angerufene nun die Taste 5, können Sie miteinander sprechen.



Nimmt der Angerufene den Anruf nicht an, **wählt die SOS-Funktion nach 60 Sekunden automatisch die nächste SOS-Nummer** (falls mehrere Nummern gespeichert sind). Die SOS-Funktion schaltet außerdem in folgenden Situationen automatisch zur nächsten SOS-Nummer:



- ◆ Der Anrufbeantworter der gewählten SOS-Nummer ist eingeschaltet,
- ◆ die SOS-Nummer ist besetzt,
- ◆ das Telefon des Notrufempfängers ist nicht auf „Tonwahl“ eingestellt.

Diese Abfolge wird maximal 3-mal wiederholt. Wird auch dann keiner der Anrufe angenommen, wird die SOS-Funktion mit einem Fehlerton beendet.

Hinweis

Haben Sie den **Notruf versehentlich ausgelöst**, brechen Sie ihn durch Drücken der Auflegen-Taste  ab.

Hinweis

- ◆ Während der gesamten Prozedur blinken alle SOS-Tasten an allen angemeldeten Mobilteilen und an der Basis. Der Satz „*Notruf wird gesendet*“ wird an dem Mobilteil, das den Notruf ausgelöst hat, ausgegeben.
- ◆ Falls zusätzlich ein Internruf gespeichert ist (→ S. 38), kann der SOS-Ruf auch von einem internen Teilnehmer angenommen werden. Bei allen angemeldeten Mobilteilen und der Basis wird der Text „*Notruf*“ ausgegeben.
- ◆ Haben Sie den **Eco-Modus+** (→ S. 57) eingeschaltet, so wird die Funkverbindung zur Basis am Mobilteil nicht angezeigt. Die SOS-Taste  leuchtet weiter, auch wenn keine Funkverbindung mehr besteht. Sie können die Erreichbarkeit der Basis prüfen, indem Sie die Abhebetaste  drücken. Ist die Basis erreichbar, hören Sie das Freizeichen.
- ◆ Damit Sie sicher sind, dass die SOS-Funktion richtig eingerichtet ist, sollten Sie einen Testdurchlauf machen. Polizei, Rettungsdienst oder Feuerwehr dürfen nicht für einen Testdurchlauf verwendet werden.
- ◆ Beachten Sie bitte, dass sich bei aktivierter SOS-Funktion die Bereitschaftszeit des Mobilteils verringert.



Bei den Notrufempfängern muss das Telefon auf Tonwahl eingestellt sein, sonst wird die Bestätigung des SOS-Rufs mit der Taste 5 nicht erkannt.

SOS-Funktion einrichten

Um die Funktion nutzen zu können, müssen Sie



- ◆ die SOS-Nummern speichern und
- ◆ die SOS-Funktion einschalten.



Optional können Sie zusätzlich einen persönlichen Notruftext (z. B. Namen und Adresse) aufnehmen.

Erstes Einrichten der SOS-Funktion



Voraussetzung: Es sind noch keine SOS-Nummern gespeichert.

Achtung

Wenn Sie die Taste  bereits für die Direktwahl belegt haben, müssen Sie zuerst diese Nummer löschen (→ S. 36). Anschließend können Sie die SOS-Nummer auf der Direktwahl-Taste  speichern.

- ▶ Im Ruhezustand die Direktwahl-Taste  am Mobilteil drücken.
- ▶ Die SOS-Funktion einschalten:
Aktiv. SOS-Funkt.
▶   = ein)

Sie erhalten einen Hinweis, das noch keine SOS-Nummer gespeichert ist. Das Eingabefeld für die erste SOS-Nummer öffnet sich.

- ▶ Erste SOS-Nummer eingeben und  drücken.
- ▶ Zugehörigen Namen eingeben und  drücken.

Sie haben die Möglichkeit, weitere 3 Nummern einzugeben und den SOS-Ruf zusätzlich an einen oder alle internen Teilnehmer zu aktivieren:

Weitere Nummer?

Bestätigen Sie mit , wenn Sie weitere SOS-Nummern eingeben wollen.

Internruf aktivieren?

Bestätigen Sie mit , wenn Sie beim Drücken der SOS-Taste zusätzlich zu den gespeicherten Nummern einen Ruf an alle angemeldeten Mobilteile senden wollen.











Name u. Adr. aufnehmen?

Bestätigen Sie mit , wenn Sie einen Text aufsprechen wollen (z. B. Name und Adresse), der nach dem Drücken der SOS-Taste beim angerufenen Teilnehmer automatisch angesagt wird. Die Ansage wird zur Kontrolle wieder gegeben.

Das Display zeigt **Gespeichert** an, mit **lang** drücken der Auflegen-Taste  kehren Sie in den Ruhezustand zurück.





Die SOS-Funktion ist damit eingerichtet und wird automatisch eingeschaltet.

SOS-Nummern ändern

-  ▶  **Einstellungen** ▶ 
- ▶  **SOS-Funktion** ▶ 
- ▶  **SOS-Nummern** ▶ 
- ▶  (Eintrag 1 bis 4 auswählen)
- ▶  ▶  **Eintrag ändern** ▶ 





Nummer und Namen wie oben beschrieben eingeben.

SOS-Nummern löschen

- Menü ▶  Einstellungen ▶ OK
- ▶  SOS-Funktion ▶ OK
- ▶  SOS-Nummern ▶ OK
- ▶  (Eintrag 1 bis 4 auswählen)
- ▶ Menü ▶  Eintrag löschen
- ▶ OK

Der Eintrag ist gelöscht.

Internen SOS-Ruf ein-/ ausschalten

- Menü ▶  Einstellungen ▶ OK
- ▶  SOS-Funktion ▶ OK
- ▶  SOS-Nummern ▶ OK
- ▶  SOS auch an Intern
- ▶ OK (☑= ein)

Die Funktion ist aktiviert.

Ein erneutes Drücken von **OK** deaktiviert die Funktion.

Ist Ihr Telefon an eine Telefonanlage angeschlossen, müssen Sie ggf. die Vorwahlziffer (Amtskennziffer AKZ) als erste Ziffer Ihres Eintrags eingeben (s. Bedienungsanleitung Ihrer Telefonanlage).

Hinweis

Wie Sie Text korrekt eingeben, entnehmen Sie der Zeichensatz-tabelle (→ S. 76).

Persönlichen Notruftext aufnehmen/ändern

- Menü ▶  Einstellungen ▶ OK
- ▶  SOS-Funktion ▶ OK
- ▶  SOS-Ansage ▶ OK

Wählen Sie die entsprechende Funktion aus :

Ansage aufnehmen

Bestätigen Sie mit **OK**, wenn Sie einen Text aufsprechen wollen (z. B. Name und Adresse), der nach dem Drücken der SOS-Taste beim angerufenen Teilnehmer automatisch angesagt wird. Die Ansage wird zur Kontrolle wiedergegeben. Sie können die Ansage ggf. erneut aufnehmen.



Ansage anhören

Sie hören die Standardansage oder, falls Sie eine Ansage aufgesprochen haben, den zusätzlichen persönlichen Notruftext.

Ansage löschen

Die zusätzliche persönliche Ansage wird gelöscht. Es wird nur noch die Standardansage verwendet.

SOS-Funktion ein- bzw. ausschalten

- Menü ▶  Einstellungen ▶ OK
- ▶  SOS-Funktion ▶ OK
- ▶  Aktiv. SOS-Funkt.
- ▶ **OK** (☑= ein)

Hinweis

Nach dem Einrichten der SOS-Funktion sollte diese getestet werden.

Notruf auslösen

Voraussetzung: Mindestens eine SOS-Nummer ist gespeichert (→ S. 47) und die SOS-Funktion ist eingeschaltet (→ S. 48).

Drücken Sie die Direktwahl-Taste  am Mobilteil oder der Basis, das Gerät **wählt sofort**.

Hinweise

- ◆ Die gespeicherten SOS-Nummern gelten sowohl für die Mobilteile Gigaset E500H als auch für die Basis.
- ◆ Die SOS-Taste funktioniert auch bei eingeschalteter Tastensperre.

Anrufbeantworter bedienen

Sie können den (integrierten) Anrufbeantworter

- ◆ über **das Mobilteil** oder
- ◆ über die **Tasten Ihrer Basis** bedienen.

Die Bedienung über die Tasten der Basis finden Sie auf S. 4 und S. 5.

In den folgenden Abschnitten wird die Bedienung über das Mobilteil beschrieben.

Anrufbeantworter ein-/ausschalten

Menü ▶  **Anrufbeantw.** ▶ **OK**
▶  **Aktivierung** ▶ **OK** (☑= ein)



Nach dem Einschalten wird die Restspeicherzeit angesagt. Im Display wird das Symbol  angezeigt. An der Basis leuchtet das Anzeigefeld.

Der Anrufbeantworter verwendet eine Standardansage. Sie können aber auch eine eigene, persönliche Ansage aufnehmen.

Hinweis

Ist der Speicher voll, blinkt **99** schnell im Anzeigefeld der Basis.

Persönliche Ansage aufnehmen

Menü ▶  **Anrufbeantw.** ▶ **OK**
▶  **Ansagen** ▶ **OK**
▶  **Ansage aufnehmen** ▶ **OK**

Bestätigen Sie die Abfrage mit **OK**.

Sie hören einen kurzen Ton.

- ▶ Die Ansage jetzt aufsprechen (min. 3 Sekunden).

Halten Sie dabei, wie beim Telefonieren über den Hörer, das Telefon direkt an das Ohr und sprechen Sie normal laut in das Mikrofon.

Mit  oder **Zurück** die Aufnahme abbrechen. Mit **OK** die Aufnahme dann erneut starten.

OK Display-Taste drücken, um die Aufnahme zu beenden.

Nach der Aufnahme wird die Ansage zur Kontrolle wiedergegeben.

Hinweise

- ◆ Die Aufnahme wird automatisch beendet,
 - wenn die max. Aufnahmedauer von 170 Sekunden erreicht ist oder
 - eine Sprachpause länger als 2 Sekunden dauert.
- ◆ Brechen Sie eine Aufnahme ab, wird wieder die Standardansage verwendet.
- ◆ Ist der Speicher des Anrufbeantworters voll, wird die Aufnahme abgebrochen.

Ansage anhören

Menü ▶ Anrufbeantw. ▶ OK
 ▶ Ansagen ▶ OK
 ▶ Ansage anhören ▶ OK

Existiert keine eigene Ansage, wird die Standardansage wiedergegeben.

Persönliche Ansage löschen

Menü ▶ Anrufbeantw. ▶ OK
 ▶ Ansagen ▶ OK
 ▶ Ansage löschen ▶ OK

Nach dem Löschen wird wieder die Standardansage verwendet.

Nachrichten anhören

Sie haben 3 Möglichkeiten, die Nachrichtenwiedergabe auf dem Anrufbeantworter zu starten.

- ◆ Nachrichtenwiedergabe über das Menü **Anrufbeantw.** starten:

Menü ▶ Anrufbeantw. ▶ OK
 ▶ Nachricht anhören ▶ OK

Wenn sie eine Nummer für den Netz-Anrufbeantworter eingetragen haben, müssen Sie noch den Anrufbeantworter auswählen:

▶ Anrufbeantw. ▶ OK

- ◆ Sind **neue Nachrichten** vorhanden, starten Sie Nachrichtenwiedergabe über die Anrufbeantworterliste:

▶ **Anrufb.:**
 (siehe auch → S. 42)

Die Liste wird wie folgt angezeigt:

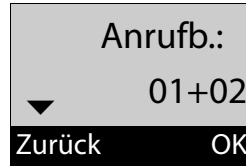

Anzahl der neuen Nachrichten + Anzahl der alten, angehörten Nachrichten.

- OK** Displaytaste drücken, um die Liste zu öffnen.

- ◆ Schnellaufruf des Anrufbeantworters:

Es genügt ein **langer** Tastendruck auf Taste , um den Anrufbeantworter aufzurufen – man muss ihn nicht über das Menü auswählen.

Im Lieferzustand ist der integrierte Anrufbeantworter voreingestellt. Haben Sie für den Schnellaufruf den Netz-Anrufbeantworter eingestellt (→ S. 57), können Sie diese Einstellung ändern.

Menü ▶ Anrufbeantw. ▶ OK
 ▶ Taste 1 belegen ▶ OK
 ▶ Anrufbeantw. ▶ OK

Die Einstellung für den Schnellaufruf gilt für alle angemeldeten Mobilteile.

Sind neue Nachrichten vorhanden, beginnt die Wiedergabe mit der ersten neuen Nachricht, sonst mit der ersten alten Nachricht. Es schaltet sich **automatisch** der Lautsprecher des Mobilteils ein. Wenn Sie auf die Freisprech-Taste drücken, schalten Sie ihn aus.

Anrufbeantworter bedienen

Zu jeder Nachricht werden Datum und Uhrzeit des Eingangs erfasst (falls eingestellt, S. 21). Wurde die Rufnummer übertragen, wird die Rufnummer des Anrufers angezeigt. Ist die Nummer des Anrufers im Telefonbuch gespeichert, wird der Name aus dem Telefonbuch angezeigt.

Wiedergabe anhalten und steuern

Während der Nachrichtenwiedergabe:



Wiedergabe anhalten.
Zum Fortsetzen erneut drücken.



Zum Anfang der aktuellen Nachricht springen.



Zur vorherigen Nachricht.



Zur nächsten Nachricht.



Zur übernächsten Nachricht.

Bei einer Unterbrechung von mehr als einer Minute kehrt der Anrufbeantworter in den Ruhezustand zurück.

Einzelne Nachricht löschen

Während der Wiedergabe:



Display-Taste drücken.

Weitere Funktionen während der Nachrichtenwiedergabe



Displaytaste drücken. Die Wiedergabe wird angehalten.

Wählen Sie die entsprechende Funktion aus

Weiter

Nachrichtenwiedergabe fortsetzen.

Eingangszeit

Datum und Uhrzeit des Nachrichteneingangs anzeigen.

Nummer ins Telefonb.

Übernehmen Sie die Nummer des Anrufers ins Telefonbuch.

Nummer anzeigen



Lassen Sie sich ggf. die Rufnummer zum Namen anzeigen.

Liste löschen

Löschen **aller alten** Nachrichten.

Gespräch vom Anrufbeantworter übernehmen

Während der Anrufbeantworter ein Gespräch aufzeichnet, können Sie das Gespräch entgegen nehmen:

 /  Abheben- oder Freisprech-Taste drücken.

Hinweis

Steht das Mobilteil in der Basis/Ladeschale und ist die Funktion **Automat. Rufann.** eingeschaltet (→ S. 62), nimmt das Mobilteil den Anruf entgegen, wenn Sie es aus der Basis/Ladeschale nehmen.





Die Aufzeichnung wird abgebrochen und Sie können mit dem Anrufer sprechen.

Wurden bei Gesprächsübernahme bereits 3 Sekunden aufgezeichnet, wird der Anruf als neue Nachricht angezeigt.

Mithören ein-/ausschalten

Während Ihnen jemand auf den Anrufbeantworter spricht, können Sie über den Lautsprecher von Basis und Mobilteil mithören.

Mithören auf Dauer ein-/ausschalten

Menü ▶  **Anrufbeantw.** ▶ **OK**
 ▶  **Mithören** ▶ **OK**
 ▶  **Mobilteil / Basis**
 ▶ **OK**  = ein)

Das Mithören an Basis und Mobilteil kann gleichzeitig aktiviert sein.

Mithören am Mobilteil für die aktuelle Aufzeichnung ausschalten



Auflegen-Taste drücken. Der Lautsprecher am Mobilteil wird ausgeschaltet.

Anrufbeantworter einstellen

Im Lieferzustand ist der Anrufbeantworter bereits voreingestellt. Individuelle Einstellungen nehmen Sie über das Mobilteil vor.

Rufannahme einstellen

Sie können einstellen, nach welcher Zeit der Anrufbeantworter einen Anruf annehmen soll.

Menü ▶  **Anrufbeantw.** ▶ **OK**

▶  **Rufannahme** ▶ **OK**



**Sofort / Nach 10 Sek. /
Nach 18 Sek. /
Nach 30 Sek. /
Automatisch**
auswählen und **OK** drücken (☑= ein).

Bei **Automatisch** gilt für die Rufannahme:

- ◆ Sind noch keine neuen Nachrichten vorhanden, nimmt der Anrufbeantworter einen Anruf nach **18 Sekunden** an.
- ◆ Sind bereits neue Nachrichten vorhanden, nimmt er einen Anruf schon nach **10 Sekunden** an.

Aufzeichnungslänge festlegen

Sie können die maximale Aufzeichnungslänge einer Nachricht einstellen.

Zur Auswahl stehen: **1 Minute, 2 Minuten, 3 Minuten** oder **Unbegrenzt**.

Menü ▶  **Anrufbeantw.** ▶ **OK**

▶  **Aufzeichnungslänge** ▶ **OK**

▶ Aufzeichnungslänge auswählen

▶ **OK** (☑= ein)

Sprache für Sprachführung und Standardansage ändern

Menü ▶ *△ #→ 0.5 5 jkl #→ 2.abc 1.ao

▶ Ziffer für die gewünschte Sprache eingeben:

0.5 = Deutsch;

1.ao = Englisch

▶ **OK**

Bedienung von unterwegs (Fernbedienung)

Sie können den Anrufbeantworter von jedem anderen Telefon (z. B. Hotel, Telefonzelle) abfragen.

Voraussetzungen:

- ◆ Sie haben eine System-PIN ungleich 0000 eingestellt (→ S. 65).
- ◆ Das Telefon, über das fernbedient werden soll, verfügt über Tonwahl (MFV), d. h. bei Tastendruck hören Sie verschiedene Töne. Alternativ können Sie einen Codesender benutzen (im Handel erhältlich).

Anrufbeantworter anrufen und Nachrichten anhören



Eigene Nummer wählen.



Während Sie Ihren Ansa-
getext hören: Taste **9**
drücken und System-PIN
eingeben.

Es wird Ihnen mitgeteilt, ob neue Nachrichten vorliegen. Die Wiedergabe der Nachrichten beginnt. Sie können den Anrufbeantworter jetzt über die Tastatur bedienen.

Hinweis

Die Leitung wird getrennt:

- ◆ bei Eingabe einer falschen System-PIN
- ◆ nach Abhören der Nachricht(en)

Anrufbeantworter über die Tastatur bedienen

Die Bedienung erfolgt über die folgenden Tasten:

- 1** **Während der Ansage von Nummer/Datum/Uhrzeit:** Zum Anfang der vorherigen Nachricht springen.
Während der Ansage der Nachricht: Zum Anfang der aktuellen Nachricht springen.
- 2** Wiedergabe anhalten. Zum Fortsetzen erneut drücken.
- 3** Zur nächsten Nachricht springen.
- 0** Aktuelle Nachricht löschen.

Zifferncodes für die Bedienung:

1

2

3

Vorherige

Stopp/
Forts.

Nächste

4

5

6

7

8

9

Einstieg

0

#

löschen

Netz-Anrufbeantworter nutzen

Der Netz-Anrufbeantworter ist der Anrufbeantworter im Telefonnetz Ihres Anbieters. Informieren Sie sich ggf. dort.

Sie können den Netz-Anrufbeantworter erst dann nutzen, wenn Sie diesen bei Ihrem Anbieter **beauftragt** haben.

Nummer des Netz-Anrufbeantworters eintragen

Um den Netz-Anrufbeantworter komfortabel über die Netz-Anrufbeantworterliste und den Schnellauf-ruf nutzen zu können, müssen Sie die Nummer in Ihrem Telefon eintragen.

Menü ▶  **Anrufbeantw.** ▶ **OK**
▶ **Netzanrufbeantw.** ▶ **OK**



Nummer des Netz-Anrufbeantworters eingeben und **OK** drücken.

Neue Meldung des Netz-Anrufbeantworters annehmen

Wenn für Sie eine Nachricht eintrifft, erhalten Sie vom Netz-Anrufbeantworter einen Anruf. Im Display wird die Nummer des Netz-Anrufbeantworter angezeigt, wenn Sie die Rufnummernübermittlung beauftragt haben. Nehmen Sie den Anruf an, werden die neuen Nachrichten wiedergegeben. Nehmen Sie ihn nicht an, wird die Nummer des Netz-Anrufbeantworters in der **Liste der verpassten Anrufe** gespeichert (→ S. 41).



Hinweis

Tragen sie in ihrem Telefonbuch die Netz-Anrufbeantworter Rufnummer und die Bezeichnung „Netz-AB“ ein, dann wird im Display und in der Anrufliste gleich diese Bezeichnung angezeigt.

Nachrichten anhören

Sie haben 3 Möglichkeiten, den Netz-Anrufbeantworter anzurufen.

- ◆ Netz-Anrufbeantworter über das Menü **Anrufbeantw.** anrufen:

Menü ▶  **Anrufbeantw.** ▶ **OK**
▶  **Nachricht anhören** ▶ **OK**
▶ **Netzanrufbeantw.** ▶ **OK**

- ◆ Sind **neue Nachrichten** vorhanden, rufen Sie den Netz-Anrufbeantworter über die Netz-Anrufbeantworterliste an:

 ▶  **Netz-AB:**
(siehe auch → S. 42)

Die Liste wird wie folgt angezeigt:



00: Die Anzahl neuer Nachrichten wird nur korrekt angezeigt, wenn Ihr Netz-Anbieter diese Information überträgt.

****:** Die Anzahl alter Nachrichten ist nicht verfügbar.



OK Displaytaste drücken, um den Netz-Anrufbeantworter anzurufen.

- ◆ Schnellaufruf des Netz-Anrufbeantworters:

Es genügt ein **langer** Tastendruck auf Taste , um den Netz-Anrufbeantworter anzurufen – man muss ihn nicht über das Menü anwählen.

Gigaset E500: Für den Schnellaufruf ist der Netz-Anrufbeantworter voreingestellt.

Gigaset E500A: Für den Schnellaufruf ist der integrierte Anrufbeantworter voreingestellt. Sie können zum Netz-Anrufbeantworter wechseln.

Menü ▶  **Anrufbeantw.** ▶ **OK**
 ▶  **Taste 1 belegen** ▶ **OK**
 ▶  **Anrufbeantw.**
 ▶ **OK** (☑ = ausgewählt)

Die Einstellung für den Schnellaufruf gilt für alle Mobilteile.

ECO DECT

Mit Ihrem Gigaset leisten Sie Ihren Beitrag zum Umweltschutz.

Reduzierung des Stromverbrauchs

Durch die Verwendung eines stromsparenden Steckernetzteils ist der Energieverbrauch Ihres Telefons im Ruhezustand und wenn die Akkus nicht geladen werden <0,5W.

Reduzierung der Strahlung

Die Strahlung reduziert sich **automatisch**:

- ◆ **Mobilteil:** Je näher das Mobilteil an der Basis ist, desto geringer die Strahlung.
- ◆ **Basis:** Wenn nur ein Mobilteil angemeldet ist und dieses in der Basis steht, reduziert sich die Strahlung auf nahezu Null.

Sie können die Strahlung von Mobilteil und Basis zusätzlich reduzieren, indem Sie **Eco-Modus** nutzen:

- ◆ **Eco-Modus**
Reduziert die Strahlung bei Mobilteil und Basis immer um 80 % – unabhängig davon, ob Sie telefonieren oder nicht. Durch **Eco-Modus** reduziert sich die Reichweite um ca. 50 %. Deshalb ist **Eco-Modus** immer dann sinnvoll, wenn Ihnen eine geringere Reichweite ausreicht.

Ausschaltung der Strahlung

◆ Eco-Modus+

Wenn Sie **Eco-Modus+** aktivieren, ist die Strahlung (DECT-Sendeleistung) von Basis und Mobilteil im Ruhezustand ausgeschaltet.

Dies ist auch der Fall bei mehreren Mobilteilen sofern sie alle **Eco-Modus+** unterstützen.

Eco-Modus / Eco-Modus+ können unabhängig voneinander ein- oder ausgeschaltet werden und funktionieren auch bei mehreren Mobilteilen. Das Mobilteil muss nicht in der Basis stehen.

Eco-Modus / Eco-Modus+ ein-/ausschalten:



Menü ▶  **Einstellungen** ▶ **OK**

▶  **System** ▶ **OK**

▶  **Eco-Modus / Eco-Modus+**

OK Display-Taste drücken
(= ein).

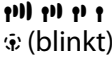
Zustandsanzeigen

| | |
|---|--|
| Display-Symbol | |
|  (blinkt) | Empfangsstärke: – gut bis gering – kein Empfang |
|  | Eco-Modus+ aktiviert (wird im Ruhezustand statt des Empfangsstärke-symbols angezeigt) |

Hinweise

- ◆ Bei eingeschaltetem **Eco-Modus+** können Sie die Erreichbarkeit der Basis prüfen, indem Sie die Abhebetaste  drücken. Ist die Basis erreichbar, hören Sie das Freizeichen.
- ◆ Bei eingeschaltetem **Eco-Modus+**:
 - verzögert sich der Gesprächsaufbau um ca. 2 Sekunden.
 - verringert sich die Standby-Zeit des Mobilteils um ca. 50%.
- ◆ Wenn Sie Mobilteile anmelden, die den **Eco-Modus+** nicht unterstützen, wird dieser Modus in Basis und allen Mobilteilen deaktiviert.
- ◆ Bei eingeschaltetem **Eco-Modus** reduziert sich die Reichweite der Basis.
- ◆ **Eco-Modus / Eco-Modus+** und Repeater-Unterstützung (→ S. 65) schließen sich gegenseitig aus, d. h. wenn Sie einen Repeater verwenden, können Sie **Eco-Modus** und **Eco-Modus+** nicht nutzen.

Mobilteil als Wecker verwenden

Wecker ein-/ausschalten

Voraussetzung:

Die Uhrzeit ist eingestellt (→ S. 21).

- Menü ▶  Wecker ▶ OK
- ▶  Aktivierung ▶ OK = ein

Wenn Sie den Wecker aktivieren, öffnet sich danach automatisch das Menü zum Einstellen der Weckzeit.

Weckzeit einstellen

- Menü ▶  Wecker ▶ OK
- ▶  Weckzeit ▶ OK
- ▶ Weckzeit eingeben ▶ OK

Ist der Wecker eingeschaltet, sehen Sie im Display das Symbol  und dahinter die Weckzeit.

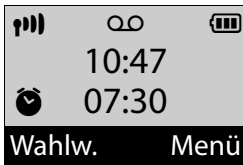

Wenn der Wecker klingelt...

Drücken Sie die Display-Taste **Aus** oder eine beliebige Taste, um den Wecker für 24 Stunden auszuschalten.

Wenn Sie keine Taste drücken, schaltet sich der Wecker nach einer Minute aus.

Mehrere Mobilteile nutzen

Mobilteile anmelden

Sie können an Ihrer Basis insgesamt bis zu vier Mobilteile anmelden.



Manuelle Anmeldung Gigaset Mobilteil an Gigaset E500/E500A

Die manuelle Anmeldung des Mobilteils müssen Sie am Mobilteil (1) und an der Basis (2) einleiten.

Nach erfolgreicher Anmeldung wechselt das Mobilteil in den Ruhezustand. Im Display wird die interne Nummer des Mobilteils angezeigt, z. B. INT 1.

Der Anmeldevorgang wird nach 60 Sekunden abgebrochen. Wurde die Anmeldung in dieser Zeit nicht durchgeführt, wiederholen Sie den Vorgang.

1) Am Mobilteil

- Menü ▶  Einstellungen ▶ OK
- ▶  Anmeldung ▶ OK
- ▶  Mobilteil anmelden ▶ OK
- ▶ System-PIN der Basis (Lieferzustand: 0000) eingeben
- ▶ OK

2) An der Basis

- ▶ Innerhalb von 60 Sekunden Anmelde-/Paging-Taste  an der Basis (→ S. 4) **lang** (ca. 3 Sekunden) drücken.

Mehrere Mobilteile nutzen

Andere Mobilteile anmelden

Andere Gigaset-Mobilteile und Mobilteile anderer GAP-fähiger Geräte melden Sie wie folgt an.

1) Am Mobilteil

- ▶ Starten Sie die Anmeldung des Mobilteils entsprechend der jeweiligen Bedienungsanleitung.

2) An der Basis

- ▶ Anmelde-/Paging-Taste  an der Basis (→ S. 4) **lang** (ca. 3 Sekunden) drücken.

Mobilteile abmelden

Sie können von jedem angemeldeten Gigaset E500H Mobilteil jedes andere angemeldete Mobilteil abmelden.

Menü ▶  **Einstellungen** ▶ **OK**

▶  **Anmeldung** ▶ **OK**

▶  **Mobilteil abmelden** ▶ **OK**



Abzumeldenden Intern-Teilnehmer auswählen und **OK** drücken. (Das Mobilteil, das Sie gerade bedienen, ist mit < markiert.)



Aktuelle System-PIN eingeben und **OK** drücken.

Ja



Display-Taste drücken.

Mobilteil suchen („Paging“)

Sie können Ihr Mobilteil mit Hilfe der Basis suchen.

- ▶ Anmelde-/Paging-Taste  an der Basis (→ S. 4) **kurz** drücken.
- ▶ Alle Mobilteile klingeln gleichzeitig („Paging“), auch wenn Klingeltöne ausgeschaltet sind.



Suche beenden

Anmelde-/Paging-Taste  an der Basis (→ S. 4) **kurz** drücken oder Abheben-Taste  bzw. Display-Taste **Aus** am Mobilteil drücken.

Namen eines Mobilteils ändern

Beim Anmelden werden automatisch die Namen „INT 1“, „INT 2“ usw. vergeben. Sie können diese Namen ändern. Der Name darf max. 6-stellig sein. Der geänderte Name wird in der Liste jedes Mobilteils angezeigt.

Voraussetzung: Eine der Direktwahl-Tasten ist für den **Internruf an ausgewählte Nummer** programmiert (→ S. 38).

Im Ruhezustand am Mobilteil diejenige Direktwahl-Taste drücken (...) , die für den **Internruf an ausgewählte Nummer** programmiert ist. Die Liste der Mobilteile öffnet sich. Das eigene Mobilteil ist mit < markiert.



Mobilteil auswählen.



Name ▶  (Namen eingeben) ▶ **OK**

Zu externem Gespräch zuschalten

Sie wollen sich zu einem bestehenden Externgespräch zuschalten.

Voraussetzung: Die Funktion **Intern zuschalten** ist aktiviert.

Funktion aktivieren/deaktivieren:

- Menü ▶  **Einstellungen** ▶ **OK**
- ▶  **Telefonie** ▶ **OK**
- ▶  **Intern zuschalten**
- ▶ **OK** (☑= ein)

Zum Gespräch zuschalten:

Abheben-Taste  am Mobilteil drücken. Alle Teilnehmer hören einen Signalton. Im Display des Mobilteils steht **Konferenz**.

Zuschalten beenden:

Auflegen-Taste  am Mobilteil drücken, alle Teilnehmer hören einen Signalton.



Drückt der **erste** interne Teilnehmer auf die Auflegen-Taste , bleibt die Verbindung zwischen dem zugeschalteten Mobilteil und dem externen Teilnehmer bestehen.

Mobilteil einstellen

Sie können die Einstellungen Ihres Mobilteils individuell ändern.

Display-Sprache ändern

Sie können sich die Display-Texte in verschiedenen Sprachen anzeigen lassen.

- Menü ▶  **Einstellungen** ▶ **OK**
- ▶  **Sprache** ▶ **OK**
- ▶  (Sprache auswählen) ▶ **OK**



Die aktuelle Sprache ist mit markiert.

Wenn Sie aus Versehen eine für Sie unverständliche Sprache eingestellt haben:

- Menü ▶  **5**  **4** 
- ▶  (Sprache auswählen) ▶ **OK**

Große Wählziffern einstellen

Sie können die Lesbarkeit der Ziffern beim Wählen erhöhen. Die Ziffern werden dann im Display größer dargestellt und nur noch in einer statt in zwei Zeilen angezeigt.

- Menü ▶  **Einstellungen** ▶ **OK**
- ▶  **Display** ▶ **OK**
- ▶  **Jumbo Zahlen**
- ▶ **OK** (☑= ein).

Hinweis

Bei ausgeschalteter Funktion wird im Ruhezustand zusätzlich zur Uhrzeit der interne Name des Mobilteils angezeigt.

Display-Kontrast ändern

Sie können den Kontrast des Displays in 9 Stufen einstellen.

Menü ▶  **Einstellungen** ▶ **OK**

▶  **Display** ▶ **OK**

▶  **Kontrast** ▶ **OK**

 Kontrast einstellen und **OK** drücken.

Automatische Rufannahme

Bei eingeschalteter Funktion nehmen Sie das Mobilteil bei einem Anruf einfach aus der Basis, ohne die Abheben-Taste  drücken zu müssen.

Menü ▶  **Einstellungen** ▶ **OK**

▶  **Telefonie** ▶ **OK**

▶  **Automat. Rufann.**

▶ **OK** (= ein)

Gesprächslautstärke ändern

Sie können die Lautstärke für das Freisprechen und die Hörerlautstärke in fünf Stufen einstellen (1–5; z. B. Lautstärke 3 = ).

Menü ▶  **Einstellungen** ▶ **OK**

▶  **Töne und Signale** ▶ **OK**

▶  **Gesprächslautstärke** ▶ **OK**

▶  **Hörerlautstärke /**

Freisprechlautstärke ▶ **OK**

 Lautstärke einstellen und **OK** drücken.

Lautstärke während eines Gesprächs einstellen:





Seiten-Tasten **oben (lauter)** oder **unten (leiser)** drücken (→ S. 3).

Die Einstellung wird automatisch nach 3 Sekunden gespeichert.

Klingeltöne ändern

◆ Lautstärke:

Fünf Lautstärken (1–5; z. B. Lautstärke 3 =  und „Aus“ (Lautstärke 0 = ).

◆ Melodie:

Liste von vorinstallierten Klingeltonmelodien. Die ersten drei Melodien entsprechen den „klassischen“ Klingeltönen.

Die Klingeltonmelodien lassen sich für folgende Funktionen unterschiedlich einstellen:

◆ Für externe Anrufe

◆ Für interne Anrufe

◆ Für Wecker

Wie Sie die Klingeltöne für die Basis einstellen, → S. 66.

Klingeltonlautstärke einstellen

Die Lautstärke ist für alle Arten der Signalisierung gleich.

Menü ▶  **Einstellungen** ▶ **OK**

▶  **Töne und Signale** ▶ **OK**

▶  **Klingeltonlautstärke** ▶ **OK**

▶  (Lautstärke einstellen)

▶ **OK**

Lautstärke während des Klingelns einstellen:



Seiten-Taste **oben (lauter)** oder **unten (leiser)** drücken (→ S. 3).

Die Einstellung wird automatisch nach 3 Sekunden gespeichert.

Klingeltonmelodie einstellen

Stellen Sie die Klingeltonmelodie für externe Anrufe, interne Anrufe und Wecker getrennt ein.

Für externe Anrufe können Sie zusätzlich festlegen, dass Ihr Telefon in bestimmten Zeiten oder bei anonymen Anrufen nicht klingeln soll.

Für interne Anrufe und den Wecker:

Menü ▶ **Einstellungen** ▶ **OK**

▶ **Töne und Signale** ▶ **OK**

▶ **Klingeltonmelodie** ▶ **OK**

▶ **Für interne Anrufe /**

Für Wecker ▶ **OK**

▶ (Melodie auswählen)

▶ **OK** = ausgewählt)

Für externe Anrufe:

Menü ▶ **Einstellungen** ▶ **OK**

▶ **Töne und Signale** ▶ **OK**

▶ **Klingeltonmelodie** ▶ **OK**

▶ **Für externe Anrufe** ▶ **OK**

Sie können mit Folgendes auswählen:

Melodie ▶ **OK**

Klingeltonmelodie wie vorher beschrieben einstellen.

Zeitsteuerung ▶ **OK**

Sie können einen Zeitraum eingeben, in dem Ihr Telefon bei externen Anrufen nicht klingeln soll, z. B. nachts.

Aktivierung mit **OK** ein- oder ausschalten (= eingeschaltet).

Einstellungen ▶ **OK**

Ruf aus von: /Ruf aus bis:

Uhrzeit jeweils 4-stellig eingeben- und **OK** drücken.

Anon. Rufe aus ▶ **OK**

Sie können einstellen, dass Ihr Mobilteil bei Anrufen mit unterdrückter Rufnummernübermittlung nicht klingelt (nicht Anrufbeantworter). Der Anruf wird nur im Display signalisiert.

Funktion **Anon. Rufe aus** mit **OK** ein- oder ausschalten (= eingeschaltet).

Klingelton aus-/einschalten

Sie können

- ◆ im **Ruhezustand** oder **bei einem Anruf vor dem Abheben** den Klingelton auf Dauer ausschalten
- ◆ nur für den **aktuellen Anruf** den Klingelton ausschalten.

Das Wiedereinschalten während eines Anrufs ist nicht möglich.

Klingelton auf Dauer ausschalten

Stern-Taste **lang** drücken. Im Display erscheint das Symbol .

Klingelton wieder einschalten

Stern-Taste **lang** drücken.

Basis einstellen

Klingelton für den aktuellen Anruf ausschalten

Ruf aus Display-Taste drücken.

Hinweis-/Warntöne

Ihr Mobilteil weist Sie akustisch auf verschiedene Tätigkeiten und Zustände hin. Folgende Töne können Sie unabhängig voneinander ein- oder ausschalten:

◆ Hinweistöne



- **Tastenklick:** Jeder Tastendruck wird bestätigt.
- **Bestätigungston** (aufsteigende Tonfolge): am Ende der Eingabe/Einstellung, beim Hineinstellen des Mobilteils in die Basis und beim Eintreffen eines neuen Eintrags in der Anruflisten- oder der Anruflistenliste.
- **Fehlerton** (absteigende Tonfolge): bei Fehleingaben.
- **Menü-Endeton:** beim Blättern am Ende eines Menüs.

◆ Akkuwarnton



Der Akku muss geladen werden.

Den Bestätigungston beim Hineinstellen des Mobilteils in die Basis können Sie nicht ausschalten.

Hinweistöne ein-/ausschalten

Menü ▶  **Einstellungen** ▶ **OK**
▶  **Töne und Signale** ▶ **OK**
▶  **Hinweistöne**
▶ **OK** (☑= ein)

Akkuwarnton ein-/ausschalten

Menü ▶  **Einstellungen** ▶ **OK**
▶  **Töne und Signale** ▶ **OK**
▶  **Akkuwarnton**
▶ **OK** (☑= ein)

Mobilteil in den Lieferzustand zurücksetzen

Sie können individuelle Einstellungen und Änderungen zurücksetzen. Einträge des Telefonbuchs und der Anruflisten, Datum und Uhrzeit und die Anmeldung des Mobilteils an der Basis bleiben erhalten.



Menü ▶  **Einstellungen** ▶ **OK**
▶  **System** ▶ **OK**
▶  **Mobilteil Reset** ▶ **OK**

Mit  das Zurücksetzen abbrechen.

Basis einstellen

Die Basis stellen Sie mit einem angemeldeten Mobilteil ein.



Wartemelodie ein-/ausschalten

Menü ▶  **Einstellungen** ▶ **OK**
▶  **Telefonie** ▶ **OK**
▶  **Wartemelodie**
▶ **OK** (☑= ein)

Repeater-Unterstützung

Mit einem Repeater können Sie die Reichweite und Empfangsstärke Ihrer Basis vergrößern. Dazu müssen Sie den Repeater-Betrieb aktivieren. Dabei werden Gespräche, die gerade über die Basis geführt werden, abgebrochen.

Voraussetzung: Ein Repeater ist angemeldet.

Menü ▶  Einstellungen ▶ **OK**
 ▶  System ▶ **OK**
 ▶  Repeater-Betrieb
 ▶ **OK** = aktiviert)

Nach Aktivieren oder Deaktivieren des Repeaters müssen Sie Ihr Mobilteil aus- und wieder einschalten (→ S. 26).

Hinweise

- ◆ **Eco-Modus / Eco-Modus+** (→ S. 57) und Repeater-Unterstützung schließen sich gegenseitig aus, d.h. wenn Sie einen Repeater verwenden, können Sie **Eco-Modus** und **Eco-Modus+** nicht nutzen.
- ◆ Die werksseitig aktivierte verschlüsselte Übertragung wird beim Aktivieren des Repeaterbetriebs deaktiviert.





Vor unberechtigtem Zugriff schützen

Sichern Sie die Systemeinstellungen der Basis mit einer nur Ihnen bekannten System-PIN. Die System-PIN müssen Sie u. a. eingeben beim An- und Abmelden eines Mobilteils von der Basis.

System-PIN ändern

Sie können die eingestellte, 4-stellige System-PIN der Basis („0000“) in eine 4-stellige PIN ändern, die nur Sie kennen.

Gigaset E500A: Mit der Einrichtung einer System-PIN ermöglichen Sie die Fernbedienung des Anrufbeantworters → S. 55.

Menü ▶  Einstellungen ▶ **OK**
 ▶  System ▶ **OK**
 ▶  System-PIN ▶ **OK**
 ▶  System-PIN: (aktuelle System-PIN eingeben) ▶ **OK**
 ▶ **Neue PIN:** (neue System-PIN eingeben) ▶ **OK**

System-PIN zurücksetzen

Sollten Sie die System-PIN vergessen haben, können Sie die Basis auf den ursprünglichen Code **0000** zurücksetzen:

Entfernen Sie das Netzkabel von der Basis. Halten Sie die Anmelde-/Paging-Taste an der Basis gedrückt, während Sie gleichzeitig das Netzkabel wieder an die Basis anschließen. Halten Sie die Taste mindestens 5 Sekunden gedrückt.





Die Basis ist nun zurückgesetzt und die System-PIN **0000** eingestellt.

Hinweis

Alle Mobilteile sind angemeldet und müssen neu angemeldet werden. Alle Einstellungen werden in den Lieferzustand zurückgesetzt.



Gesprächslautstärke ändern





Sie können die Lautstärke für das Freisprechen in fünf Stufen einstellen (1–5; z.B. Lautstärke 3 = )

- Menü ▶  **Einstellungen** ▶ **OK**
- ▶  **Töne und Signale** ▶ **OK**
- ▶  **Basis-Audio Einstellung.** ▶ **OK**
- ▶  **Sprachlautstärke** ▶ **OK**

 Lautstärke einstellen und **OK** drücken.

Klingeltöne ändern

- ◆ **Lautstärke:**
Fünf Lautstärken (1–5; z.B. Lautstärke 3 = ) und „Aus“ (Lautstärke 0 = )
- ◆ **Melodie:**
Liste von vorinstallierten Klingeltonmelodien. Die ersten drei Melodien entsprechen den „klassischen“ Klingeltönen.
- ◆ **Zeitsteuerung:**
Sie können einen Zeitraum eingeben, in dem Ihr Telefon bei externen Anrufen nicht klingeln soll, z. B. nachts.

- Menü ▶  **Einstellungen** ▶ **OK**
- ▶  **Töne und Signale** ▶ **OK**
- ▶  **Basis-Audio Einstellung.** ▶ **OK**
- ▶  **Klingeltonlautstärke /**

Klingeltonmelodie / Zeitsteuerung

▶ **OK**

Wenn **Klingeltonlautstärke / Klingeltonmelodie** ausgewählt ist:

- ▶  (Lautstärke/Melodie auswählen) ▶ **OK** (= Melodie ausgewählt)

Wenn **Zeitsteuerung** ausgewählt ist, Zeitsteuerung aktivieren und einstellen:



-  **Aktivierung**
- ▶ **OK** (= aktiviert)

 **Einstellungen** ▶ **OK**

Ruf aus von: /Ruf aus bis:

Uhrzeit jeweils 4-stellig eingeben und **OK** drücken.

LED Rufsignal ein-/ ausschalten

- Menü ▶  **Einstellungen** ▶ **OK**
- ▶  **Töne und Signale** ▶ **OK**
- ▶  **Basis LED Rufsignal**
- ▶ **OK** (= ein)

Basis in Lieferzustand zurücksetzen

Beim Zurücksetzen

- ◆ bleiben Datum und Uhrzeit erhalten,
- ◆ bleiben Mobilteile angemeldet,
- ◆ wird der **Eco-Modus ein-** und der **Eco-Modus+** ausgeschaltet,
- ◆ wird die System-PIN nicht zurückgesetzt.

Menü ▶  Einstellungen ▶ OK

▶  System ▶ OK

▶  Basis-Reset ▶ OK

Hinweis

Nach dem Anschließen oder Zurücksetzen der Basis ist der Anrufbeantworter erst **nach ca. 15 Sekunden** einsatzbereit.

Basis an Telefonanlage betreiben

Die folgenden Einstellungen sind nur nötig, wenn Ihre Telefonanlage dies erfordert, siehe Bedienungsanleitung der Telefonanlage.

Wahlverfahren ändern

Menü ▶ *△ #→ 0. 5 jkl #→ 1. 1. 1.

▶ Ziffer für das Wahlverfahren eingeben: 0. = Tonwahl (MFV); 1. = Impulswahl (IWW) ▶ OK.

Zeitweise auf Tonwahl (MFV) umschalten

Sollte Ihre Telefonanlage noch mit Impulswahl (IWW) arbeiten, das Tonwahl-Verfahren aber für eine Verbin-

dung erforderlich sein (z.B. zum Anhören des Netz-Anrufbeantworters), müssen Sie für das Gespräch auf Tonwahl umstellen.

Voraussetzung: Sie führen gerade ein Gespräch oder haben bereits eine externe Nummer gewählt.

▶ Stern-Taste *△ drücken.

Die Tonwahl ist **nur für diese Verbindung** eingeschaltet.

Flash-Zeit einstellen

Menü ▶ *△ #→ 0. 5 jkl #→ 1. 2. 2.

▶ Ziffer für die Flash-Zeit eingeben:

0. = 80 ms; 1. = 100 ms;

2. = 120 ms; 3. = 400 ms;

4. = 250 ms; 5. = 300 ms;

6. = 600 ms; 7. = 800 ms ▶ OK.

Pause nach Leitungsbelegung ändern

Sie können die Länge der Pause einstellen, die zwischen dem Drücken der Abheben-Taste  und dem Senden der Rufnummer eingefügt wird.

Menü ▶ *△ #→ 0. 5 jkl #→ 1. 9. 9.

▶ Ziffer für die aktuelle Pausenlänge eingeben:

1. = 1 Sekunde;

2. = 3 Sekunden;

3. = 7 Sekunden ▶ OK.

Pause nach R-Taste ändern

Menü ▶ *△ #→ 0. 5 jkl #→ 1. 4. 4.

▶ Ziffer für die aktuelle Pausenlänge eingeben: 1. = 800 ms;

2. = 1600 ms; 3. = 3200 ms

▶ OK.

Kundenservice & Hilfe

Sie haben Fragen? Als Gigaset-Kunde profitieren Sie von unserem umfangreichen Service-Angebot.

Schnelle Hilfe erhalten Sie in dieser **Bedienungsanleitung** und auf den **Service-Seiten im Gigaset-Online-Portal unter www.gigaset.com/de/service.**

Registrieren Sie bitte Ihr Gigaset-Telefon direkt nach dem Kauf unter www.gigaset.com/de/service – so können wir Ihnen bei Fragen oder beim Einlösen von Garantieleistungen umso schneller weiterhelfen. In Ihrem Passwort geschützten persönlichen Bereich können Sie persönliche Daten verwalten und mit unserem Kundenservice per E-Mail in Kontakt treten.

Außerdem finden Sie auf unseren Service-Seiten:

- ◆ Eine Zusammenstellung häufig gestellter Fragen und Antworten
- ◆ Bedienungsanleitungen und aktuelle Software-Updates zum **kostenlosen** Download
- ◆ Stichwortsuche für das schnelle Auffinden von Themen
- ◆ Kompatibilitätsdatenbank: Testen Sie per Mausclick, welche Basis und welches Mobilteil sich kombinieren lassen
- ◆ Produkte vergleichen – vergleichen Sie die Produkteigenschaften von bis zu drei Produkten
- ◆ Online-Forum: Erfahrungsaustausch und Hilfe von Nutzer zu Nutzer
- ◆ Persönlicher E-Mail-Kontakt zum Kundenservice
- ◆ Informationen zu unseren Produkten

Für weiterführende Fragen oder eine persönliche Beratung sind unsere Mitarbeiter an den Telefon-Hotlines für Sie da:

Beratung bei Fragen zu Installation, Bedienung und Einstellung durch technische Experten:

Premium-Hotline Deutschland 09001 745 822

(1,24 € pro Minute aus dem deutschen Festnetz. Die Preise für Anrufe aus den deutschen Mobilfunknetzen können hiervon abweichen.)

Die Berechnung erfolgt ab dem Moment, in dem Sie persönlichen Kontakt zu einem Mitarbeiter haben.

Für den Fall der Fälle – bei Reparatur, Garantie- oder Gewährleistungsansprüchen:

Service-Hotline Deutschland 01805 333 222

(0,14 € pro Minute aus dem deutschen Festnetz. Anrufe aus den deutschen Mobilfunknetzen kosten höchstens 0,42 € pro Minute.)

Wir weisen darauf hin, dass ein Gigaset-Produkt, sofern es nicht von einem autorisierten Händler im Inland verkauft wird, möglicherweise auch nicht vollständig kompatibel mit dem nationalen Telefonnetzwerk ist. Auf der Umverpackung (Kartonage) des Telefons, nahe dem abgebildeten CE-Zeichen, und auf der Unterseite der Basis wird eindeutig darauf hingewiesen, für welches Land/welche Länder das jeweilige Gerät und das Zubehör entwickelt wurde.

Wenn das Gerät oder das Zubehör nicht gemäß diesem Hinweis, den Hinweisen der Bedienungsanleitung oder dem Produkt selbst genutzt wird, kann sich dies auf den Gewährleistungs- oder Garantieanspruch (Reparatur oder Austausch des Produkts) auswirken.

Um von dem Gewährleistungsrecht/dem Garantieanspruch Gebrauch machen zu können, wird der Käufer des Produkts gebeten, den Kaufbeleg beizubringen, der das Kaufdatum und das gekaufte Produkt ausweist.

Fragen und Antworten

Treten beim Gebrauch Ihres Telefons Fragen auf, stehen wir Ihnen unter www.gigaset.com/de/service rund um die Uhr zur Verfügung.

Außerdem sind in der folgenden Tabelle Fehlersuchhilfen aufgelistet.

Das Display zeigt nichts an.

1. Mobilteil ist nicht eingeschaltet.
 - ▶ Auflegen-Taste  lang drücken.
2. Der Akku ist leer.
 - ▶ Akku laden bzw. austauschen (→ S. 19).

Im Display blinkt „BASIS“.

1. Mobilteil ist außerhalb der Reichweite der Basis.
 - ▶ Abstand Mobilteil/Basis verringern.
2. Reichweite der Basis hat sich verringert, weil der Eco-Modus eingeschaltet ist.
 - ▶ Eco-Modus ausschalten (→ S. 58) oder Abstand Mobilteil/Basis verringern.
3. Basis ist nicht eingeschaltet.
 - ▶ Steckernetzgerät der Basis kontrollieren (→ S. 16).

Im Display blinkt „Mobilteil in Basis legen“.

Mobilteil ist noch nicht an Basis angemeldet bzw. wurde abgemeldet.

- ▶ Mobilteil in Basis legen (automatische Anmeldung, kann bis zu 5 Minuten dauern) oder Mobilteil manuell anmelden (→ S. 59).

Das Mobilteil klingelt nicht.

Klingelton ist ausgeschaltet.

- ▶ Klingelton einschalten (→ S. 63).

Sie hören keinen Klingel-/Wählton vom Festnetz.

Es wurde nicht das mitgelieferte Telefonkabel verwendet bzw. dieses durch ein neues Kabel mit falscher Steckerbelegung ersetzt.

- ▶ Bitte immer das mitgelieferte Telefonkabel verwenden bzw. beim Kauf im Fachhandel auf die richtige Steckerbelegung achten (→ S. 76).

Die Verbindung bricht immer nach ca. 30 Sekunden ab.

Repeater wurde aktiviert oder deaktiviert (→ S. 65).

- ▶ Mobilteil aus- und wieder einschalten (→ S. 26).

Beim Versuch, den Eco-Modus+ einzuschalten, erscheint im Display „Nicht möglich!“.

An der Basis ist ein Mobilteil angemeldet, das den Eco-Modus+ nicht unterstützt.

Fehlerton nach System-PIN Abfrage.

Die von Ihnen eingegebene System-PIN ist falsch.

- ▶ System-PIN auf 0000 zurücksetzen (→ S. 65).

System-PIN vergessen.

- ▶ System-PIN auf 0000 zurücksetzen (→ S. 65).

Die Nummer des Anrufers wird trotz CLIP nicht angezeigt.

Rufnummernübermittlung ist nicht freigegeben.

- ▶ **Anrufer** sollte die Nummernübermittlung (CLI) beim Netzanbieter freischalten lassen.

Hinweise zur Rufnummernanzeige beachten → S. 33.

Sie hören bei der Eingabe einen Fehlerton.

Aktion ist fehlgeschlagen/Eingabe ist fehlerhaft.

- ▶ Vorgang wiederholen. Beachten Sie dabei das Display und lesen Sie ggf. in der Bedienungsanleitung nach.

Sie können den Netz-Anrufbeantworter nicht anhören.

Ihre Telefonanlage ist auf Impulswahl eingestellt.

- ▶ Telefonanlage auf Tonwahl umstellen.

nur Gigaset E500A:

In der Anrufliste ist zu einer Nachricht keine Zeit angegeben.

Datum/Uhrzeit sind nicht eingestellt.

- ▶ Datum/Uhrzeit einstellen (→ S. 21).

Der Anrufbeantworter meldet bei der Fernbedienung „PIN ist ungültig“.

1. Eingegebene System-PIN ist falsch
 - ▶ Eingabe der System-PIN wiederholen,
2. System-PIN ist noch auf 0000 eingestellt.
 - ▶ System-PIN ungleich 0000 einstellen (→ S. 65).

Der Anrufbeantworter zeichnet keine Nachrichten auf/bricht die Aufnahme einer persönlichen Ansage ab.

Der Speicher ist voll.

- ▶ Alte Nachrichten löschen.
- ▶ Neue Nachrichten anhören und löschen.

Der Anrufbeantworter nimmt eine persönliche Ansage nur teilweise auf.

Eine Sprechpause ist größer als 2 Sekunden.

- ▶ Beim Aufsprechen der Ansage Sprechpausen vermeiden.

Das Einrichten der SOS-Funktion hat nicht funktioniert.

Das Leistungsmerkmal steht nur hinter Nebenstellenanlagen zur Verfügung, die kein „R“ oder „P“ zur Amtsholung benötigen.

Zulassung

Dieses Gerät ist für den analogen Telefonanschluss im deutschen und luxemburgischen Netz vorgesehen.

Länderspezifische Besonderheiten sind berücksichtigt.

Hiermit erklärt die Gigaset Communications GmbH, dass dieses Gerät den grundlegenden Anforderungen und anderen relevanten Bestimmungen der Richtlinie 1999/5/EC entspricht.

Eine Kopie der Konformitätserklärung nach 1999/5/EC finden Sie über folgende Internetadresse:
www.gigaset.com/docs

CE 0682

Garantie-Urkunde

Dem Verbraucher (Kunden) wird unbeschadet seiner Mängelansprüche gegenüber dem Verkäufer eine Haltbarkeitsgarantie zu den nachstehenden Bedingungen eingeräumt:

- ◆ Neugeräte und deren Komponenten, die aufgrund von Fabrikations- und/oder Materialfehlern innerhalb von 24 Monaten ab Kauf einen Defekt aufweisen, werden von Gigaset Communications nach eigener Wahl gegen ein dem Stand der Technik entsprechendes Gerät kostenlos ausgetauscht oder repariert. Für Verschleißteile (z. B. Akkus, Tastaturen, Gehäuse) gilt diese Haltbarkeitsgarantie für sechs Monate ab Kauf.
- ◆ Diese Garantie gilt nicht, soweit der Defekt der Geräte auf unsachgemäßer Behandlung und/oder Nichtbeachtung der Handbücher beruht.
- ◆ Diese Garantie erstreckt sich nicht auf vom Vertragshändler oder vom Kunden selbst erbrachte Leistungen (z. B. Installation, Konfiguration, Softwaredownloads). Handbücher und ggf. auf einem separaten Datenträger mitgelieferte Software sind ebenfalls von der Garantie ausgeschlossen.
- ◆ Als Garantienachweis gilt der Kaufbeleg, mit Kaufdatum. Garantieansprüche sind innerhalb von zwei Monaten nach Kenntnis des Garantiefalles geltend zu machen.
- ◆ Ersetzte Geräte bzw. deren Komponenten, die im Rahmen des Austauschs an Gigaset Communications zurückgeliefert werden, gehen in das Eigentum von Gigaset Communications über.
- ◆ Diese Garantie gilt für in der Europäischen Union erworbene Neugeräte. Garantiegeberin ist die Gigaset Communications GmbH, Frankenstr. 2a, D-46395 Bocholt.
- ◆ Weiter gehende oder andere Ansprüche aus dieser Herstellergarantie sind ausgeschlossen. Gigaset Communications haftet nicht für Betriebsunterbrechung, entgangenen Gewinn und den Verlust von Daten, zusätzlicher vom Kunden aufgespielter Software oder sonstiger Informationen. Die Sicherung derselben obliegt dem Kunden.

Der Haftungsausschluss gilt nicht, soweit zwingend gehaftet wird, z. B. nach dem Produkthaftungsgesetz, in Fällen des Vorsatzes, der groben Fahrlässigkeit, wegen der Verletzung des Lebens, des Körpers oder der Gesundheit oder wegen der Verletzung wesentlicher Vertragspflichten. Der Schadensersatzanspruch für die Verletzung wesentlicher Vertragspflichten ist jedoch auf den vertragstypischen, vorhersehbaren Schaden begrenzt, soweit nicht Vorsatz oder grobe Fahrlässigkeit vorliegt oder wegen der Verletzung des Lebens, des Körpers oder der Gesundheit oder nach dem Produkthaftungsgesetz gehaftet wird.

- ◆ Durch eine erbrachte Garantieleistung verlängert sich der Garantiezeitraum nicht.
- ◆ Soweit kein Garantiefall vorliegt, behält sich Gigaset Communications vor, dem Kunden den Austausch oder die Reparatur in Rechnung zu stellen. Gigaset Communications wird den Kunden hierüber vorab informieren.
- ◆ Eine Änderung der Beweislastregeln zum Nachteil des Kunden ist mit den vorstehenden Regelungen nicht verbunden.

Zur Einlösung dieser Garantie wenden Sie sich bitte an Gigaset Communications. Die Rufnummer entnehmen Sie bitte der Bedienungsanleitung.

Umwelt

Unser Umweltleitbild

Wir als Gigaset Communications GmbH tragen gesellschaftliche Verantwortung und engagieren uns für eine bessere Welt. Unsere Ideen, Technologien und unser Handeln dienen den Menschen, der Gesellschaft und der Umwelt. Ziel unserer weltweiten Tätigkeit ist die dauerhafte Sicherung der Lebensgrundlagen der Menschen. Wir bekennen uns zu einer Produktverantwortung, die den ganzen Lebensweg eines Produktes umfasst. Bereits bei der Produkt- und Prozessplanung werden die Umweltwirkungen der Produkte einschließlich Fertigung, Beschaffung, Vertrieb, Nutzung, Service und Entsorgung bewertet.

Informieren Sie sich auch im Internet unter www.gigaset.com über umweltfreundliche Produkte und Verfahren.

Umweltmanagementsystem



Gigaset Communications GmbH ist nach den internationalen Normen EN 14001 und ISO 9001 zertifiziert.

ziert.

ISO 14001 (Umwelt): zertifiziert seit September 2007 durch TÜV SÜD Management Service GmbH.

ISO 9001 (Qualität): zertifiziert seit 17.02.1994 durch TÜV Süd Management Service GmbH.

Ökologischer Energieverbrauch

Der Einsatz von ECO DECT (→ S. 57) spart Energie und leistet damit einen aktiven Beitrag zum Umweltschutz.

Entsorgung

Akkus gehören nicht in den Hausmüll. Beachten Sie hierzu die örtlichen Abfallbeseitigungsbestimmungen, die Sie bei Ihrer Kommune erfragen können. Entsorgen Sie diese in den beim Fachhandel aufgestellten grünen Boxen des „Gemeinsame Rücknahmesystem Batterien“.

Alle Elektro- und Elektronikgeräte sind getrennt vom allgemeinen Hausmüll über dafür staatlich vorgesehene Stellen zu entsorgen.



Wenn dieses Symbol eines durchgestrichenen Abfalleimers auf einem Produkt angebracht ist, unterliegt dieses Produkt der europäischen Richtlinie 2002/96/EC.

Die sachgemäße Entsorgung und getrennte Sammlung von Altgeräten dienen der Vorbeugung von potenziellen Umwelt- und Gesundheitsschäden. Sie sind eine Voraussetzung für die Wiederverwendung und das Recycling gebrauchter Elektro- und Elektronikgeräte.

Ausführlichere Informationen zur Entsorgung Ihrer Altgeräte erhalten Sie bei Ihrer Kommune oder Ihrem Müllentsorgungsdienst.

Anhang

Pflege

Wischen Sie das Gerät mit einem **feuchten Tuch** oder einem **Antistattuch** ab. Benutzen Sie keine Lösungsmittel und kein Microfasertuch.

Verwenden Sie **nie** ein trockenes Tuch. Es besteht die Gefahr der statischen Aufladung.

Kontakt mit Flüssigkeit

Falls das Mobilteil mit Flüssigkeit in Kontakt gekommen ist:

1. **Das Mobilteil ausschalten und sofort den Akku entnehmen.**
2. Die Flüssigkeit aus dem Mobilteil abtropfen lassen.
3. Alle Teile trocken tupfen und das Mobilteil anschließend **mindestens 72 Stunden** mit geöffnetem Akkufach und mit der Tastatur nach unten an einem trockenen, warmen Ort lagern (**nicht:** Mikrowelle, Backofen o. Ä.).
4. **Das Mobilteil erst in trockenem Zustand wieder einschalten.**

Nach vollständigem Austrocknen ist in vielen Fällen die Inbetriebnahme wieder möglich.

Technische Daten

Akkus

Technologie: Nickel-Metall-Hydrid (NiMH)

Größe: AAA (Micro, HR03)

Spannung: 1,2 V

Kapazität: 550 - 1000 mAh

Das Gerät wird mit zwei zugelassenen Akkus ausgeliefert.

Ersatzakkus können auch beim Service über den Kleinteileversand bestellt werden.

Online-Support:

www.gigaset.com/de/service

Fax:

02871-91 3029

Hotline:

01805-333 222 (0,14 Euro/Min.)

Betriebszeiten/Ladezeiten des Mobilteils

Ihr Mobilteil kann Akkus bis zu einer Kapazität von 1000 mAh laden. Die Verwendung von speziellen Hochleistungsakkus oder von Akkus mit höheren Kapazitäten ist für Schnurlostelefone nicht sinnvoll.

Die Betriebszeit Ihres Gigaset ist von Akkukapazität, Alter der Akkus und Benutzerverhalten abhängig. (Alle Zeitangaben sind Maximalangaben.)

| | Kapazität (mAh) ca. | | | |
|--|---------------------|-----|-----|------|
| | 550 | 700 | 800 | 1000 |
| Bereitschaftszeit (Stunden) | 180 | 210 | 240 | 295 |
| Gesprächszeit (Stunden) | 15 | 17 | 20 | 25 |
| Betriebszeit bei 1,5 Std. Gespräch pro Tag (Stunden) | | | | |
| - ohne Eco-Modus+ | 105 | 120 | 140 | 170 |
| - mit Eco-Modus+ | 65 | 70 | 85 | 105 |
| Ladezeit in Basis (Stunden) | 5,5 | 6,5 | 7,5 | 9 |
| Ladezeit in Ladeschale (Stunden) | 5 | 6 | 6,5 | 8,5 |

Da die Akkuentwicklung stetig fortschreitet, wird die Liste der empfohlenen Akkus im FAQ-Bereich der Gigaset Customer Care-Seiten regelmäßig aktualisiert:

www.gigaset.com/de/service

www.gigaset.com/service

Leistungsaufnahme der Basis

| | E500 | E500A |
|--------------------------------------|-----------|-----------|
| Im Bereitschaftszustand * | ca. 0,6 W | ca. 0,6 W |
| Im Bereitschaftszustand der Basis ** | <0,4 W | <0,4 W |
| Während des Gesprächs | ca. 0,5 W | ca. 0,6 W |

* geladenes Mobilteil liegt in der Basis

** Mobilteil außerhalb der Basis

Allgemeine technische Daten

| | |
|-----------------------------------|--|
| DECT-Standard | wird unterstützt |
| GAP-Standard | wird unterstützt |
| Kanalzahl | 60 Duplexkanäle |
| Funkfrequenzbereich | 1880–1900 MHz |
| Duplexverfahren | Zeitmultiplex, 10 ms Rahmenlänge |
| Wiederholfrequenz des Sendepulses | 100 Hz |
| Länge des Sendepulses | 370 µs |
| Kanalraster | 1728 kHz |
| Bitrate | 1152 kbit/s |
| Modulation | GFSK |
| Sprachcodierung | 32 kbit/s |
| Sendeleistung | 10 mW mittlere Leistung pro Kanal, 250 mW Pulsleistung |
| Reichweite | bis zu 300 m im Freien, bis zu 50 m in Gebäuden |
| Stromversorgung Basis | 230 V ~/50 Hz |
| Umgebungsbedingungen im Betrieb | +5 °C bis +45 °C; 20 % bis 75 % relative Luftfeuchtigkeit |
| Wahlverfahren | MFV (Tonwahl)/ IWW (Impulswahl) |

Steckerbelegung des Telefonsteckers

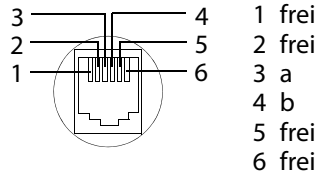

Namen schreiben und bearbeiten

Beim Schreiben von Namen gelten folgende Regeln:

- ◆ Jeder Taste zwischen und sind mehrere Buchstaben und Zeichen zugeordnet.
- ◆ Die Schreibmarke (Cursor) wird mit gesteuert.
- ◆ Zeichen werden an der Schreibmarke eingefügt.
- ◆ Display-Taste **Lösch.** drücken, um das Zeichen links von der Schreibmarke zu löschen.
- ◆ Der erste Buchstabe des Namens wird automatisch groß geschrieben, es folgen kleine Buchstaben.

Groß-, Klein- oder Ziffernschreibung einstellen

Den Modus für die Texteingabe wechseln Sie durch wiederholtes Drücken der Raute-Taste $\# \rightarrow$.

| | |
|-----|-------------------|
| 123 | Ziffernschreibung |
| Abc | Großschreibung * |
| abc | Kleinschreibung |

* 1. Buchstabe großgeschrieben, alle weiteren klein

Der Moduswechsel wird links unten im Display angezeigt.

Namen schreiben

- ▶ Geben Sie die einzelnen Buchstaben/Zeichen durch Drücken der entsprechenden Taste ein.

Die der Taste zugeordneten Zeichen werden in einer Auswahlzeile links unten im Display angezeigt. Das ausgewählte Zeichen ist hervorgehoben.

- ▶ Drücken Sie die Taste mehrmals **kurz** hintereinander, um zum gewünschten Buchstaben/Zeichen zu springen.

Standardschrift

| | 1x | 2x | 3x | 4x | 5x | 6x | 7x | 8x | 9x | 10x | 11x | 12x | 13x | 14x | 15x |
|--------------------------|----------------------|----|----|----|----|----|----|----|----|-----|-----|-----|-----|-----|-----|
| $\boxed{1 \text{ (ab)}}$ | 1 | £ | § | ¥ | ¤ | | | | | | | | | | |
| $\boxed{2 \text{ (ab)}}$ | a | b | c | 2 | ä | á | à | â | ã | ç | | | | | |
| $\boxed{3 \text{ (ab)}}$ | d | e | f | 3 | ë | é | è | ê | | | | | | | |
| $\boxed{4 \text{ (ab)}}$ | g | h | i | 4 | ï | í | ì | î | | | | | | | |
| $\boxed{5 \text{ (ab)}}$ | j | k | l | 5 | | | | | | | | | | | |
| $\boxed{6 \text{ (ab)}}$ | m | n | o | 6 | ö | ñ | ó | ò | õ | | | | | | |
| $\boxed{7 \text{ (ab)}}$ | p | q | r | s | 7 | ß | | | | | | | | | |
| $\boxed{8 \text{ (ab)}}$ | t | u | v | 8 | ü | ú | ù | û | | | | | | | |
| $\boxed{9 \text{ (ab)}}$ | w | x | y | z | 9 | ÿ | ý | æ | ø | å | | | | | |
| $\boxed{0 \text{ (ab)}}$ | $\boxed{\leftarrow}$ | . | , | ? | ! | 0 | + | - | : | ; | " | ' | ; | _ | |
| $\boxed{* \Delta}$ | * | / | (|) | < | = | > | % | | | | | | | |
| $\boxed{\# \rightarrow}$ | | # | @ | \ | & | § | | | | | | | | | |

1) Leerzeichen

Zubehör

Erweitern Sie Ihr Gigaset zu einer schnurlosen Telefonanlage.

Gigaset-Mobilteil E500H

- ◆ Extra laute Sprachwiedergabe
- ◆ Freisprechen in brillanter Sprachqualität
- ◆ Hörgeräte geeignet (HAC)
- ◆ Kontrastreiches, großes s/w Display
- ◆ Anzeige Ladezustand der Akkus und Funkkontakt
- ◆ Sehr gute Lesbarkeit durch große Schrift
- ◆ Vergrößerbare Zifferndarstellung (Jumbo-Zahlen)
- ◆ Grün beleuchtete Freisprech-Taste
- ◆ Hochwertige große, beleuchtete und übersichtliche Tastatur
- ◆ Seiten-Taste für einfache Lautstärkenregelung
- ◆ 4 Direktwahltasten
- ◆ SOS-Ruf (nur bei Betrieb an Basis E500A)
- ◆ Telefonbuch für 150 Einträge
- ◆ Wahlwiederholung der letzten 10 Rufnummern
- ◆ Gesprächs-/Bereitschaftszeit bis zu 20/240 Stunden
- ◆ Standard-Akkus
- ◆ Headset-Anschluss



www.gigaset.com/gigasete500h

Gigaset-Repeater

Mit dem Gigaset-Repeater können Sie die Empfangsreichweite Ihres Gigaset-Mobilteils zur Basis vergrößern.

www.gigaset.com/gigasetrepeater



Anschlussbuchse für Headset

Empfehlungen zu Headsets finden Sie auf der jeweiligen Produktseite unter www.gigaset.com

Alle Zubehörteile und Akkus können Sie über den Fachhandel bestellen.



Verwenden Sie nur Originalzubehör. So vermeiden Sie mögliche Gesundheits- und Sachschäden und stellen sicher, dass alle relevanten Bestimmungen eingehalten werden.

Wandmontage der Basis E500

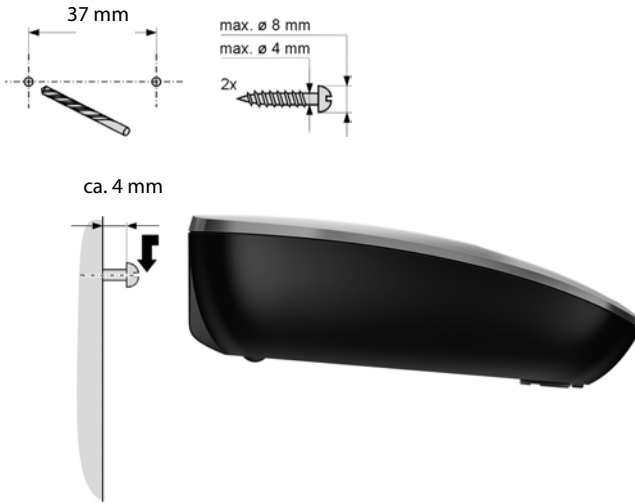

Wandmontage der Ladeschale

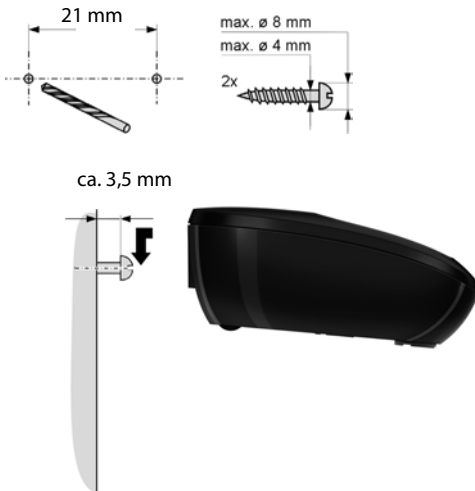

Stichwortverzeichnis

A

| | |
|--|--------|
| Abheben-Taste | 3 |
| Abmelden (Mobilteil)..... | 60 |
| Akku | |
| Anzeige | 6 |
| einlegen..... | 18 |
| laden..... | 6 |
| Symbol..... | 6 |
| Warnton..... | 64 |
| Ändern | |
| Namen eines Mobilteils | 60 |
| System-PIN..... | 65 |
| Anhören | |
| Ansage (Anrufbeantworter) | 51 |
| Nachricht (Anrufbeantworter) .. | 51, 56 |
| Anklopfen, internes Gespräch | 40 |
| Anmelden (Mobilteil)..... | 59 |
| Anonyme Anrufe | 63 |
| Anruf | |
| annehmen | 32 |
| Anrufbeantworter..... | 4, 50 |
| Fernbedienung..... | 55 |
| Anrufbeantworter-Tasten | 5 |
| Anrufen | |
| extern | 32 |
| intern | 38 |
| Anrufer zurückrufen..... | 42 |
| Anrufliste..... | 40, 41 |
| Ansage (Anrufb.) aufnehmen/anhören/ löschen | 50, 51 |
| Ansage-Taste | 5 |
| Anschlussbuchse für Headset | 3 |
| Anzeige | |
| Netz-Anrufbeantworter-Meldung .. | 56 |
| Nummer (CLI/CLIP)..... | 32 |
| Auflegen-Taste | 3, 32 |
| Aufnehmen | |
| Ansage (Anrufbeantworter) | 50 |
| Aufstellen, Basis | 15 |
| Aufzeichnungslänge (Anrufb.)..... | 54 |

Ausschalten

| | |
|----------------------------|------------|
| Anrufbeantworter..... | 50 |
| Hinweistöne..... | 64 |
| Mobilteil | 26 |
| Rufannahme | 62 |
| Tastensperre | 26 |
| Automatische Rufannahme .. | 32, 53, 62 |
| Automatische | |
| Netzanbietervorwahl | 43 |

B

Basis

| | |
|------------------------------------|----|
| anschließen | 16 |
| aufstellen | 15 |
| betreiben an Telefonanlage | 67 |
| einstellen | 64 |
| in Lieferzustand zurücksetzen..... | 67 |
| System-PIN..... | 65 |
| System-PIN ändern..... | 65 |
| Bedienschritte (Darstellung)..... | 27 |
| Bestätigungston..... | 64 |

C

| | |
|---------------------|----|
| CLI, CLIP | 32 |
| Customer Care | 68 |

D

| | |
|-----------------------------------|-----------|
| Datum einstellen | 21 |
| Direktwahl | |
| an Telefonanlagen | 48 |
| Nummern speichern | 37 |
| Tastenbelegung | |
| speichern/ändern..... | 37 |
| Direktwahl-Taste I | 3, 45 |
| Direktwahl-Tasten II bis IV | 3 |
| Display | |
| Display-Sprache ändern..... | 61 |
| einstellen | 62 |
| im Ruhezustand..... | 3, 23, 26 |
| Display-Tasten..... | 3, 7 |

E

ECO DECT 57
 Eco-Modus 57
 Eco-Modus+ 58
 Ein-/Aus-Taste 3
 Einschalten
 Anrufbeantworter 50
 Hinweistöne 64
 Mobilteil 26
 Rufannahme 62
 Tastensperre 26
 Empfangsverstärker siehe Repeater
 Entsorgung 74

F

Falscheingaben (Korrektur) 26
 Fehlerbehebung allg. 70
 Fehlerton 64
 Fernbedienung 55
 Flash eingeben 3
 Flash-Zeit einstellen 67
 Fragen und Antworten 70
 Freisprechen 34
 Taste 3

G

Garantie 72
 Gespräch
 intern 38
 Teilnehmer zuschalten 61
 übernehmen von
 Anrufbeantworter 53
 weitergeben (verbinden) 40, 60
 Großschrift 61

H

Headset 3
 Hilfe 68, 70
 Hinweistöne 64
 Hörerbetrieb 34
 Hörerlautstärke 62, 66
 Hörgeräte 12

I

In Betrieb nehmen (Mobilteil) 18
 Intern zuschalten 61
 Internes Gespräch 38
 anklopfen 40
 Internruf 38
 Internruf einrichten 39

K

Klingelton
 ändern 62, 66
 Lautstärke einstellen 62
 Melodie einstellen 63
 Korrektur von Falscheingaben 26
 Kundenservice 68
 Kurzwahl siehe Direktwahl

L

Ladezustandsanzeige 6
 Lautstärke
 Klingelton 62
 Lautstärke einstellen
 Hörer 62, 66
 Klingelton 62
 Lautsprecher 62, 66
 Sprache Mobilteil 62
 Leistungsaufnahme 75
 Lieferzustand einstellen
 Basis 67
 Mobilteil 64
 Liste
 Anrufliste 40, 41
 Eintrag 42
 verpasste Anrufe 42
 Wahlwiederholungsliste 40
 Löschen
 Ansage (Anrufbeantworter) 51
 Löschen von Zeichen 26
 Löschtaste 8

Stichwortverzeichnis

M

- Medizinische Geräte..... 12
- Meldung des
 Netz-Anrufbeantworters
 ansehen..... 56
- Melodie einstellen (Klingelton)..... 63
- Menü
 - Endeton..... 64
 - Führung..... 25
 - Übersicht..... 29
- Mithören während Aufzeichnung ... 53
- Mobilteil
 - abmelden..... 60
 - anmelden..... 59
 - Display-Sprache..... 61
 - ein-/ausschalten..... 26
 - einstellen (individuell)..... 61
 - Gespräch weitergeben..... 40
 - Großschrift..... 61
 - Hinweistöne..... 64
 - in Betrieb nehmen..... 18
 - in Lieferzustand zurücksetzen..... 64
 - Kontakt mit Flüssigkeit..... 74
 - mehrere nutzen..... 59
 - Namen ändern..... 60
 - Ruhezustand..... 26
 - Sprachlautstärke..... 62, 66
 - stummschalten..... 35
 - suchen..... 60

N

- Nachricht
 - anhören..... 51, 56
 - Nummer ins Telefonbuch
 übernehmen..... 52
- Nachrichten-Taste
 - Listen aufrufen..... 42
- Name
 - eines Mobilteils..... 60
- Netzanbietervorwahl,
 automatische..... 43
- Netz-Anrufbeantworter..... 56
- Notruf..... 45

- Notruf einrichten..... 47
- Nummer
 - des Anrufers anzeigen (CLIP)..... 32
 - im Telefonbuch speichern..... 35, 37

P

- Paging..... 4, 60
- Pflege des Telefons..... 74
- PIN ändern..... 65
 - System-PIN..... 65
- Preselection..... 43
 - Eintrag speichern, ändern..... 44

R

- Raute-Taste..... 3, 26
- Reduzierung der Strahlung..... 57
- Reduzierung des Stromverbrauchs.. 57
- Registerkarten..... 4, 17
- Reichweite..... 15
- Reihenfolge im Telefonbuch..... 36
- Repeater..... 65
- R-Taste..... 3
- Ruf von Unbekannt..... 33
- Rufannahme..... 54, 62
- Rufnummernanzeige, Hinweise..... 33
- Rufnummernübermittlung..... 32
- Ruhezustand (Display)..... 3, 23, 26
- Ruhezustand, zurückkehren in den.. 26

S

- Schnellaufruf
 - Anrufbeantworter..... 51, 57
- Seiten-Taste..... 3, 8
- Senden
 - Telefonbucheintrag an Mobilteil .. 37
- SOS-Funktion..... 45
 - ein-/ausschalten..... 48
 - einrichten..... 47
- Sperre
 - Tastensperre ein-/ausschalten..... 26
- Sprachlautstärke..... 62, 66
- Steckerbelegung..... 76
- Steckernetzgerät..... 12
- Steckernetzteil, stromsparend..... 57

| | |
|-------------------------------------|-----------|
| Stern-Taste | 3 |
| Steuer-Taste | 3, 8 |
| Strahlung reduzieren | 57 |
| Stromsparendes Steckernetzteil..... | 57 |
| Stummschalten des Mobilteils | 35 |
| Suchen | |
| im Telefonbuch | 36 |
| Mobilteil | 60 |
| Symbol | |
| Klingelton | 63 |
| Tastensperre | 26 |
| Systemeinstellungen | 65 |
| System-PIN ändern | 65 |
| T | |
| Taste 1 (Schnellaufruf | |
| Anrufbeantworter) | 3 |
| Taste 1 (Schnellaufruf | |
| Netz-Anrufbeantworter) | 3 |
| Tasten | |
| Abheben-Taste | 3 |
| Auflegen-Taste | 3 |
| Direktwahl-Taste I | 45 |
| Direktwahl-Tasten | 35 |
| Display-Tasten | 3, 7 |
| Ein-/Aus-Taste | 3 |
| Freisprech-Taste | 3 |
| Lösch-Taste | 8 |
| Nachrichten-Taste | 42 |
| Paging-Taste | 4 |
| Raute-Taste | 3, 26 |
| R-Taste | 3 |
| Schnellaufruf | |
| Anrufbeantworter | 3, 51, 57 |
| Schnellaufruf | |
| Netz-Anrufbeantworter | 3 |
| Seiten-Taste | 3 |
| SOS-Taste | 45 |
| Stern-Taste | 3 |
| Steuer-Taste | 3, 8 |
| Taste 1 (Schnellaufruf | |
| Anrufbeantworter | 51, 57 |
| Tastenklick | 64 |

| | |
|--------------------------------------|----|
| Tastensperre | 26 |
| Technische Daten | 75 |
| Telefon vor Zugriff schützen | 65 |
| Telefonanlage | |
| auf Tonwahl umschalten | 67 |
| Basis an Telefonanlage betreiben . | 67 |
| Flash-Zeit einstellen | 67 |
| Wahlverfahren einstellen | 67 |
| Telefonbuch | 35 |
| Eintrag auswählen | 36 |
| Eintrag speichern | 35 |
| Eintrag/Liste senden an Mobilteil . | 37 |
| erste Nummer speichern | 35 |
| Reihenfolge der Einträge | 36 |
| Telefonbuch öffnen | 8 |
| Telefonieren | |
| Anruf annehmen | 32 |
| extern | 32 |
| intern | 38 |
| Telefonstecker, Steckerbelegung | 76 |
| Text schreiben und bearbeiten | 76 |
| Tonwahl | 67 |

U

| | |
|--------------------------|----|
| Uhrzeit einstellen | 21 |
| Umwelt | 73 |
| Unbekannt | 33 |
| Unterdrücken | |
| Preselection | 44 |

V

| | |
|-------------------------|----|
| Verpackungsinhalt | 14 |
| Verpasster Anruf | 42 |

W

| | |
|------------------------------|----|
| Wählen | |
| Telefonbuch | 36 |
| Wahlverfahren | 67 |
| Wahlwiederholung | 40 |
| Wahlwiederholungsliste | 7 |
| Warnton (Akku) | 64 |
| Wartemelodie | 64 |
| Wecker | 59 |
| Weckzeit | 59 |

Stichwortverzeichnis

Z

| | |
|------------------------------------|----|
| Zeichensatz | 77 |
| Zeitsteuerung | 63 |
| Zubehör | 78 |
| Zugriffschutz | 65 |
| Zulassung | 72 |
| Zurückrufen aus Anrufliste | 42 |
| Zuschalten zu einem Gespräch | 61 |

Issued by

Gigaset Communications GmbH
Frankenstr. 2a, D-46395 Bocholt

© Gigaset Communications GmbH 2011

All rights reserved. Subject to availability.

Rights of modification reserved.

www.gigaset.com